

REZIDENČNÉ
KLIMATIZÁCIE
2021/2022

Midea
make yourself at home

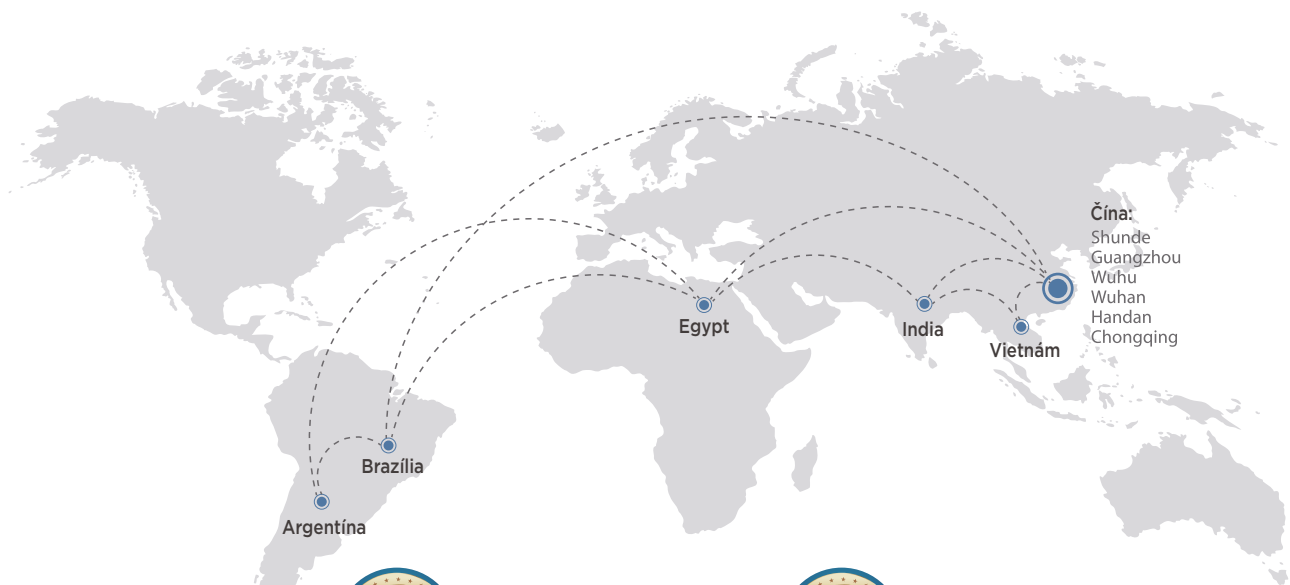

MIDEA SVETOVÁ ZNAČKA



World's
No.1 Brand



Po celom svete predaných,
viac než
150 mil. setov



Člen skupiny
Fortune 500



Odborné skúsenosti
v klimatizácii
30 rokov

ZÍSKANÉ OCENENIA



GOOD DESIGN
AWARD





Nadčasový
dizajn

Antikoróznny
povlak



Prime Guard



Dizajn pre
nižšiu hlučnosť

Obsah

Piktogramy	4
Dialkové ovládače	6
Ionizátor	10
Sterilizácia	11
Oasis Plus - Split	12
BreezeleSS+ - Split	16
All Easy Pro - Split	20
Xtreme Save Pro - Split	24
Xtreme Save - Split	28
Blanc - Split	32
Odvlhčovač	34
Mobilná klimatizácia	35
Multisplity	36
Kombinačná tabuľka Multisplitov	39
Kazetové monosplity	40
Kanálové monosplity	44
Podstropno-parapetné monosplity	48
Konzolové monosplity	52
Nástenné diaľkové ovládače	54
Nástenné centrálné ovládače	55
System Inverter Quattro	56
Poznámky	57

Piktogramy



OVĽÁDANIE CEZ WI-FI

Do prístroja je zabudovaný wifi modul, ktorý sa dá ovládať mobilovou aplikáciou Midea Air.



OHREV VANIČKY KONDENZÁTU

Zabraňuje zamrznutiu kondenzátu v kondenznej vane vonkajšej jednotky.



OHREV KOMPRESORA

Napomáha čo najskôr dosiahnuť prevádzkovú teplotu kompresora.



ŠTVORSMEROVÉ PRÚDENIE VZDUCHU

Štvorsmerové rovnomerné prúdenie vzduchu (horizontálne/vertikálne).



FILTER S VYSOKOU HUSTOTOU

Zabraňuje množeniu plesní a baktérií na výmenníku tepla a vzduchovom filtri, vďaka čomu je vzduch sviežejší a čistejší.



SAMOČISTENIE

Vnútna jednotka automaticky vysuší kondenzát na výmenníku tepla, a týmto zabráni aby sa nečistoty a plesne rozmnožili



DETEKCIA NÍZKEJ HLADINY CHLADIVA

Okamžitá diagnostika porúch pri úniku chladiva (zobrazenie EC kódu)



VONKAJŠÍ VENTILÁTOR S 5 RÝCHLOSŤAMI

Zariadenie ovláda široký rozsah otáčok vonkajšieho ventilátora.



POVLAK GOLDEN FIN

Špeciálna ochrana proti korózii na výmenníku tepla.



TEMPEROVANIE NA 8°C

Zariadenie temperuje na 8°C, čím sa zabráni zamrznutiu vodných systémov a prípadnému poškodeniu konštrukcie budovy v chladnom období.



VNÚTORNÝ VENTILÁTOR S 12 RÝCHLOSŤAMI

Zariadenie ovláda široký rozsah otáčok vnútorného ventilátora.



REŽIM TURBO

Znateľná zmena teploty sa dosiahne pri maximálnom zaťažení ohrievania alebo chladenia počas 30 minút.



REŽIM ECO (25 - 50 - 75%)

V režime chladenia jednotka reguluje vlastný výkon na 25%/50%/75%



NOČNÝ REŽIM

V nočnom režime zariadenie nepretržite reguluje svoj výkon na požadované minimum, čím zaisťuje nočný komfort a optimálnu spotrebu.



IONIZÁTOR

Produkuje ióny na neutralizáciu malých vzdušných častíc



OBOJSTRANNÝ ODVOD KONDENZÁTU

Odvod kondenzátu je obojstranný, čo umožňuje výber umiestnenia jednotky.



AUTOMATICKÝ REŠTART

V prípade výpadku prúdu sa prístroj automaticky zapne podľa prednastavených parametrov.



DENNÝ ČASOVAČ

24-hodinový časovač zapnutia / vypnutia zariadenia.



MONTÁŽNA DOSKA V TVARE Π

Dizajn montážnej dosky (Π) vhodnej pre inštalatérov pre rýchlejšiu a profesionálnejšiu inštaláciu.



PAMÄŤ POLOHY LAMELY

Pri každom reštarte sa lamely zastavia ako boli prednastavené.



SAMOPRAŠOVACIA FUNKCIA VONKAJŠEJ JEDNOTKY

Vonkajšia jednotka obráti smer otáčok ventilátora, tým sa väčšina usadeného prachu odstráni z výmenníka tepla.



INTELIGENTNÉ OKO

S pomocou termo senzoru a s funkciou štvorsmerového prúdenia sleduje prítomnosť osoby v miestnosti, a odsmeruje priame prúdenie vzduchu z osoby.



KOMPATIBILITA S MONO I MULTI

Danú vnútornú jednotku je možné napojiť aj na multi split systémy.



FILTER COLD CATALYST

Ničí vírusy, baktérie, a tým pádom poskytne vynikajúcu ochranu astmatikom, alergikom a ľuďom, ktorí trpia pľúcnymi chorobami

RG66B4(2H)/BGEF Infra ovládač

Pre Oasis Plus

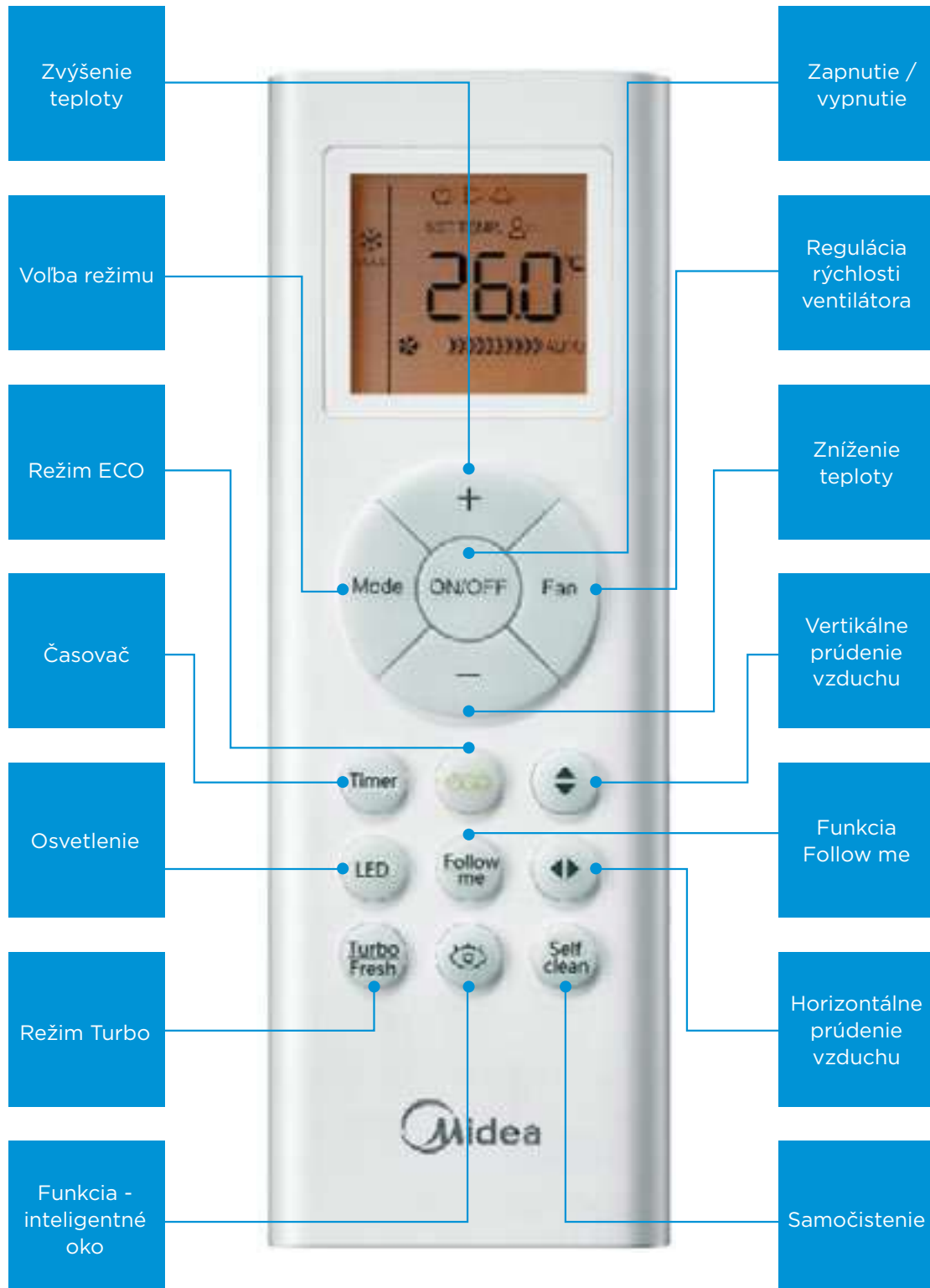

RG10L1(2HS)/BGEF Infra ovládač

Pre All Easy Pro

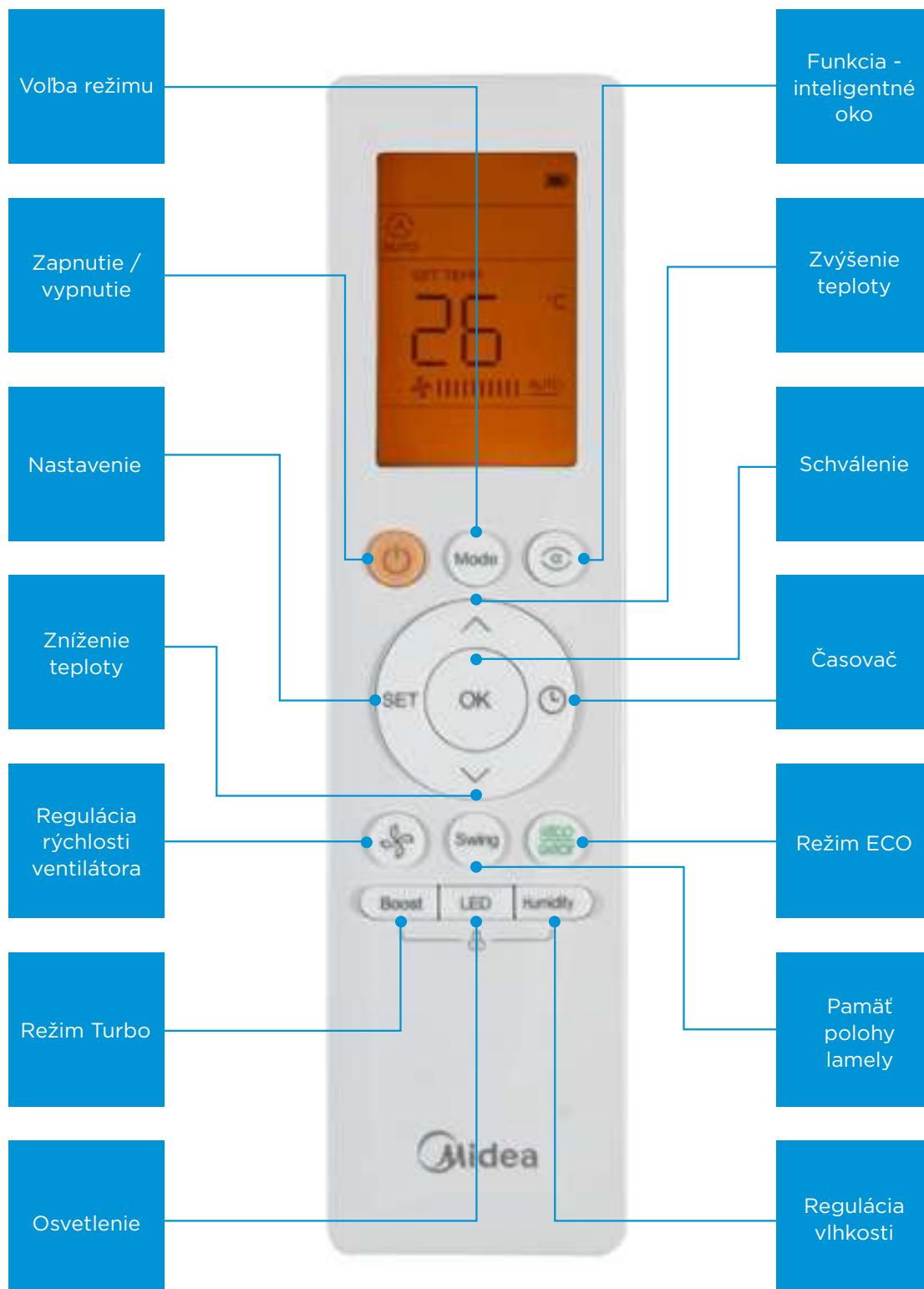

RG58N2(B2H)/BGEF Infra ovládač

Pre BreezeleSS+

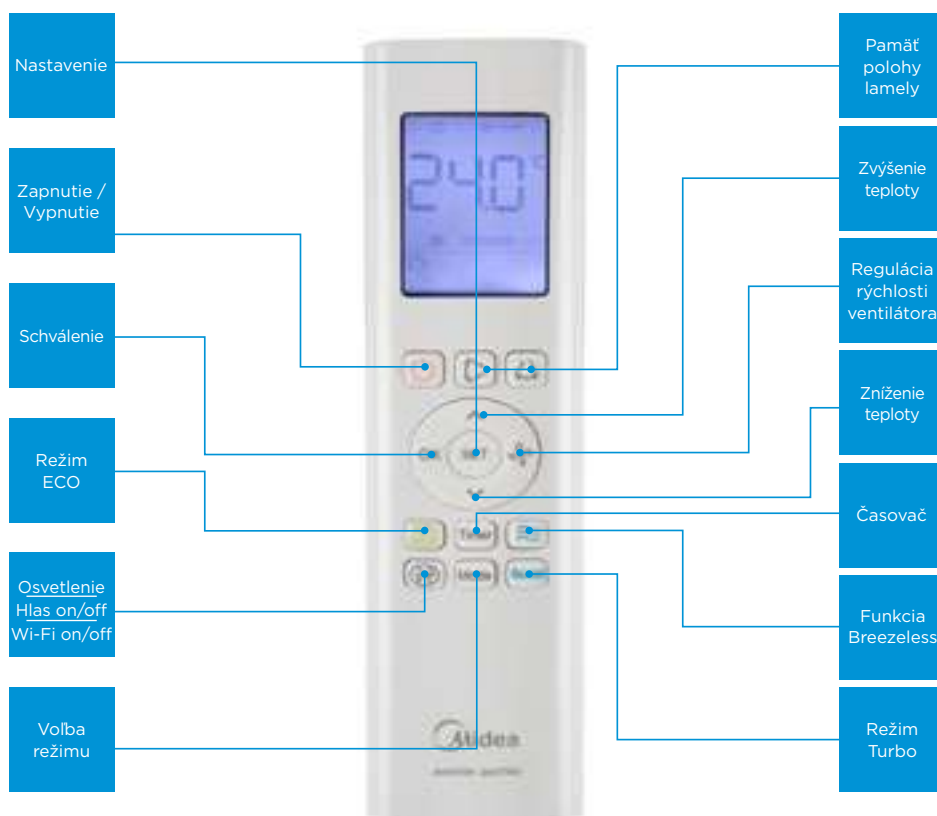

RG10A1(G2S)/BGEF Infra ovládač

Pre Xtreme Save Pro

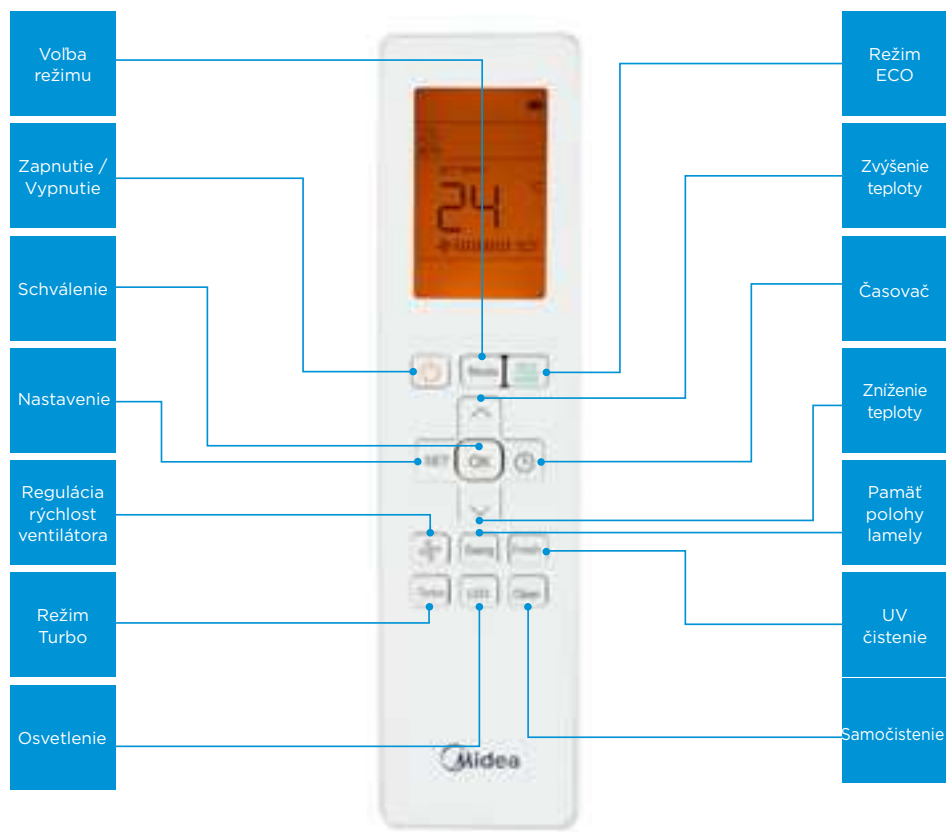

RG10A(B2S)/BGEF Infra ovládač

Pre Xtreme Save

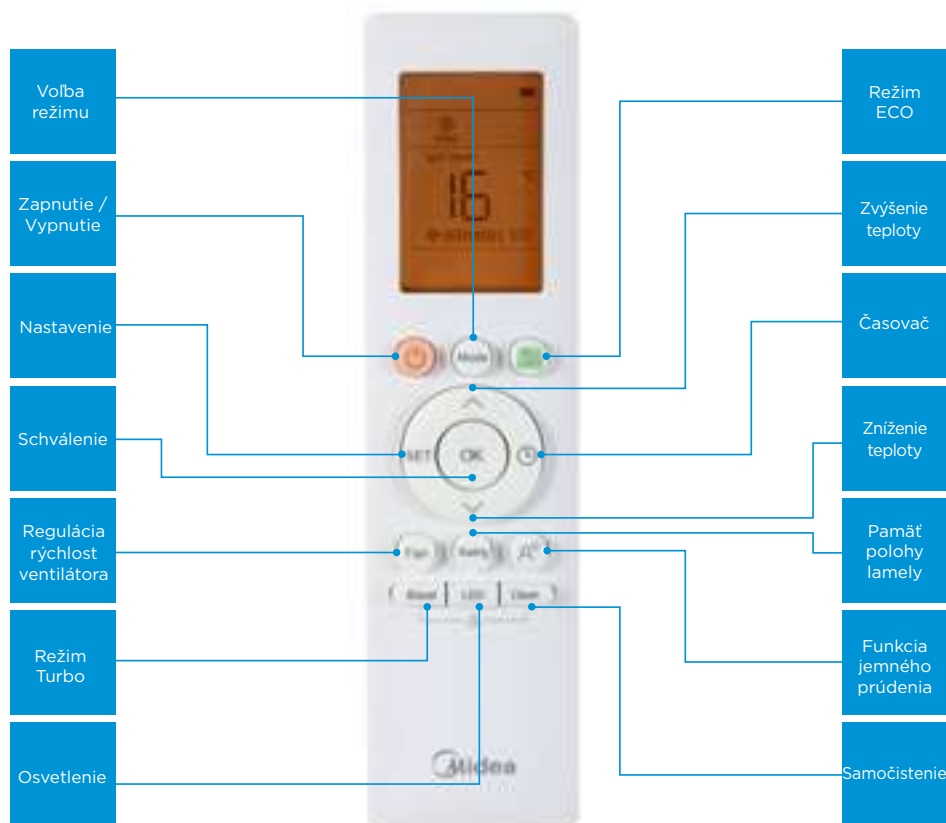

air magic

Super ionizátor a dvojitý filter

Dvojochranný systém zabezpečí čistý, čerstvý a zdravý vzduch pri každom nádychu. Po zapnutí, zabudovaný Air Magic prístroj generuje ióny, aby zničil všetky baktérie a prach, ktorý sa nachádza vo vzduchu. Po tomto, cirkuláciou vzduchu a dvojitým filtrom, systém vyfiltruje škodlivé mikročastice.



Samočistenie

Po vypnutí klimatizačného zariadenia otočí smer ventilátora vo vnútornej jednotke a týmto úplne vysuší výmenník tepla. Takto zabráni rozšíreniu baktérií a plesní.





Produkuje negatívne ióny (anióny) z okolitého vzduchu, a tak neutralizuje častice znečisťujúcich látok prítomné vo vzduchu v uzavretých priestoroch.

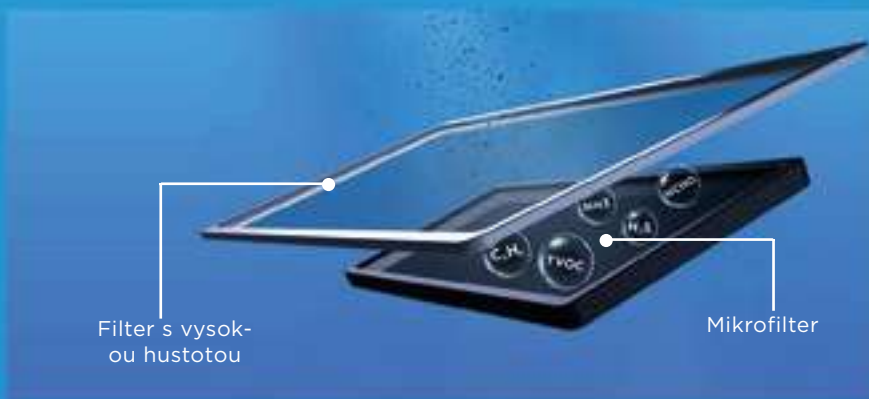

Zvieracie chlpy



Atka



Pleseň



Peľ



Baktéria



Výfukové plyny



Sterilizácia na 56°C

Klimatizácia ohrieva povrchovú teplotu vnútorného výmenníka tepla na 56°C, čím sterilizuje.



Oasis Plus SPLIT

Kvalita do Vášho domova





Špecifikácie

- Jeho technické parametre umožňujú chladenie serverovne
- Vysoká chladiaca efektívnosť
- Efektívne vykurovanie aj v -30°C
- Pocit komfortu vďaka „inteligentnému oku“

Set Monosplitu

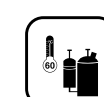
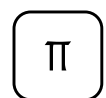
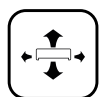

*Vstavaný Multi Function Board umožňuje pripojenie zariadení nástennej jednotky k centrálnemu ovládaču alebo skupinovému ovládaču.

Okamžité Chladenie / Vykurovanie

pri vonkajšej teplote **-30°C**



Technológia vysokofrekvenčného kompresora

Technológia Inverter Quattro™ umožňuje kompresoru dosiahnuť vysokú frekvenciu za okamih, čo umožňuje okamžité chladenie / zahrievanie ihneď po zapnutí.

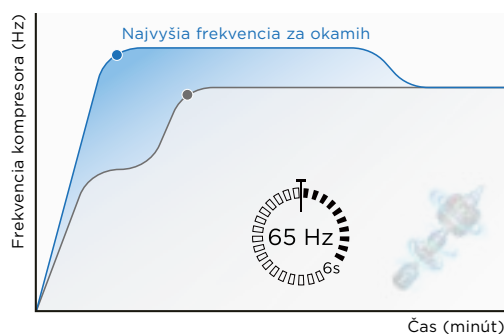

Oasis Plus SPLIT

Split			MOP-09-SP	MOP-12-SP
Vnúťorná jednotka			MSOPBU-09HRFN8	MSOPBU-12HRFN8
Vonkajšia jednotka			MOB30-09HFN8	MOB30-12HFN8
Elektrické údaje	Napájacie napätie	V, HZ, Ph	220-240V, 50Hz, 1 Ph	220-240V, 50Hz, 1 Ph
	Chladenie ¹	Btu/h	9000	12000
		kW	2,6	3,5
	Vykurovanie ²	Btu/h	14000	14500
		kW	4,1	4,25
Max. prev. prúd	A	10	13	
Výkon	SEER	W/W	9,2	9,0
	Energetická trieda ³	V režime chladenia	A+++	A+++
	SCOP	W/W	5,3	5,3
	Energetická trieda ³	V režime vykurovania	A+++	A+++
	Prietok vzduchu (m ³ /h)	Vnúť. jed. (vys./str./níz.)	500/430/380	530/450/380
	Akustický tlak (dB(A))	Vnúť. jed. (vys./str./níz./tich.)	33/29/26/20	37/34/31/21
		Vnúť. jed.	58	59
Akustický výkon (dB(A))	Vonk. jed.	59	61	
	Netto rozmery (mm)	Vnúť. jed. (šír. x výš. x hĺb.)	895 x 298 x 248	895 x 298 x 248
Vonk. jed. (šír. x výš. x hĺb.)		800 x 554 x 333	800 x 554 x 333	
Netto váha (kg)	Vnúť. / Vonk. jed.	13/36,4	13/36,4	
	Brutto rozmery (mm)	Vnúť. jed. (šír. x výš. x hĺb.)	985 x 345 x 370	985 x 345 x 370
Vonk. jed. (šír. x výš. x hĺb.)		920 x 615 x 390	920 x 615 x 390	
Brutto hmotnosť (kg)	Vnúť. / Vonk. jed.	17,1 / 39,7	17,1 / 39,7	
	Rozmery potrubia (mm)	Kvapalina	6,35	6,35
Chladiivo		9,52	9,52	
Dĺžka potrubia (m)	Max. dĺžka potrubia	25	25	
	Max. výškový rozdiel	10	10	
Množstvo chladiva	kg / typ	0,87/R32	0,87/R32	
Rozmery miestnosti	m ²	12-18	16-23	
Rozpätie nožičiek	mm	514	514	
Napájanie		Vonk. jed.	Vonk. jed.	
Použitie	V režime chladenia	°C	-25 ~ 50	-25 ~ 50
	V režime vykurovania	°C	-30 ~ 30	-30 ~ 30



Midea sa zúčastní v programe Eurovent, v kategórii Eurovent klimatizácie. Platné certifikáty môžete pozrieť na: www.eurovent-certification.com

1: Chladenie: Vnúťorná teplota 27°C DB/19°C WB / Vonkajšia teplota 35°C DB/24°C WB

2: Vykurovanie: Vnúťorná teplota 20°C DB/ 15°C WB / Vonkajšia teplota +7°C DB

3: Energetická trieda: od triedy A+++ do triedy D

BreezeleSS+ SPLIT

Jemnosť zabudovaná do dizajnu



Špecifikácie

- Prvé svetové riešenie perforovaných lamiel
- Chladenie už za 6 sekúnd
- Bočný výfuk vzduchu



Funkcia Breezeless



Chladenie/
Kúrenie za
okamih

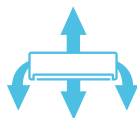

Horizontálne
a vertikálne
prúdenie

Set monospplitu



Wi-fi
ovládanie



Ohrev vaničky
kondenzátu



Ohrev
kompresora



Štvorsmerové
prúdenie
vzduchu



Filter s vysokou
hustotou



Samočistenie



Detekcia
nízkej hladiny
chladiva



Vonkajší
ventilátor s 5
rýchlostami



Vnútorný
ventilátor s 12
rýchlostami



Nočný režim



Antikorózný
povlak



Jednosmerný
odvod
kondenzátu



Automatický
reštart



Časovač



Pamäť polohy
lamely



Režim
ECO



Temperovanie
na 8°C



Povlak
Golden Fin



Režim Turbo



Jemné
prúdenie
vzduchu



Okamžité
chladenie /
kúrenie



Horizontálne
smerovanie
vzduchu



Núdzový
režim



Kompatibilita
s mono i multi



Automatická
diagnostika
poruchy



Chladenie
pri nízkych
vonkajších
teplotách



Snímanie
vlhkosti



Breezeless⁺

Zážitok chladenia

Vynikajúca vykurovacía technológia

360°

TROJSMEROVÉ PRÚDENIE

360° chladenie

Vďaka S dizajnu bočné prúdenie vzduchu umožňuje, aby zariadenie nielen dopredu fúkalo chladný / teplý vzduch ale aj do oboch bočných strán.

Jemnosť

Nová technológia prúdenia vzduchu

Na rozvod vzduchu vytvorených 7928 otvorov zabezpečí, aby pocit prúdenia bol príjemný.

Vnímanie

Funkcionálne lamely, inovatívne plánovanie

Spoločné nastavenie technológií Breezeless a TwinFlap umožňuje ideálne chladenie.



Tichý chod

Nový aerodynamický dizajn vzdušného kanála a ventilátora umožňujú priechod vzduchu s minimálnou hlučnosťou 20 dB. S Breezeless+ noc bude pokojná pri optimálnej teplote.

BreezeleSS+ SPLIT

Split			MSFAAU-09HRFN8	MSFAAU-12HRFN8
Vnúťorná jednotka			MSFAAU-09HRFN8	MSFAAU-12HRFN8
Vonkajšia jednotka			MOB01-09HFN8A	MOB01-12HFN8A
Elektrické údaje	Napájacie napätie	V, HZ, Ph	220-240V, 50Hz, 1	220-240V, 50Hz, 1
	Chladenie ¹	Btu/h	9000	12000
		kW	2,6	3,50
	Vykurovanie ²	Btu/h	10000	13000
		kW	2,9	3,8
Max. prev. prúd	A	10,5	10,5	
Výkon	SEER	W/W	8,5	8,5
	Energetická trieda ³	V režime chladenia	A+++	A+++
	SCOP	W/W	4,6	4,6
	Energetická trieda ³	V režime vykurovania	A++	A++
	Prietok vzduchu (m ³ /h)	Vnút. jed. (vys./str./niz.)	610 / 500 / 380	640 / 520 / 400
	Akustický tlak (dB(A))	Vnút. jed. (vys./str./niz./tich.)	38 / 35 / 20,5 / 19	38,5 / 35,5 / 21 / 20,5
		Vnút. jed.	55	57
	Akustický výkon (dB(A))	Vnút. jed.	59	63
		Vonk. jed.	59	63
	Rozmery a váha	Netto rozmery (mm)	Vnút. jed. (šír. x výš. x hĺb.)	940 x 325 x 193
Vonk. jed. (šír. x výš. x hĺb.)			800 x 554 x 333	800 x 554 x 333
Netto váha (kg)		Vnút. / Vonk. jed.	10,7 / 29,3	10,7 / 29,3
Brutto rozmery (mm)		Vnút. jed. (šír. x výš. x hĺb.)	1055 x 290 x 385	1055 x 290 x 385
		Vonk. jed. (šír. x výš. x hĺb.)	920 x 615 x 390	920 x 615 x 390
Brutto hmotnosť (kg)		Vnút. / Vonk. jed.	13,8 / 32,1	13,8 / 32,1
Rozmery potrubia (mm)		Kvapalina	6,35	6,35
		Chladivo	9,52	9,52
Dĺžka potrubia (m)		Max. dĺžka potrubia	25	25
		Max. výškový rozdiel	10	10
Množstvo chladiva		kg / typ	0,69 - R32	0,69 - R32
Rozmery miestnosti		m ²	12-18	16-23
Rozpätie nožičiek		mm	514	514
Napájanie			Vonk. jed.	Vonk. jed.
Použitie		V režime chladenia	°C	-15 ~ 50
	V režime vykurovania	°C	-25 ~ 30	-25 ~ 30



Midea sa zúčastní v programe Eurovent, v kategórii Eurovent klimatizácie. Platné certifikáty môžete pozrieť na: www.eurovent-certification.com

1: Chladenie: Vnúťorná teplota 27°C DB/19°C WB / Vonkajšia teplota 35°C DB/24°C WB

2: Vykurovanie: Vnúťorná teplota 20°C DB/15°C WB / Vonkajšia teplota +7°C DB

3: Energetická trieda: od triedy A+++ do triedy D

All Easy Pro SPLIT

Neprekonateľný pre ľahkú a rýchlu inštaláciu





Špecifikácie

- Jednoduchá montáž
- Úsporná prevádzka
- Funkcia rýchleho chladenia
- Jednoduché čistenie filtra
- Funkcia inteligentného oka
- Voliteľný Multi Function Board

Set Monosplitu



Wi-fi ovládanie



Ohrev vaničky kondenzátu



Ohrev kompresora



Štvorsmerové prúdenie vzduchu



Filter s vysokou hustotou



Samočistenie



Detekcia nízkej hladiny chladiva



Vonkajší ventilátor s 5 rýchlosťami



Vnútorný ventilátor s 12 rýchlosťami



Nočný režim



Ionizátor



Obojstranný odvod kondenzátu



Automatický reštart



Časovač



Pamäť polohy lamely



Montážna doska v tvare π



Samooprašovací funkcia



Povlak Golden Fin



Režim Turbo



Gear shift



Jemné prúdenie vzduchu



Režim ECO



Temperovanie na 8°C



Detekcia úniku chladiva



Follow me



Jednoduchá montáž



Inteligentné oko

*Vstavaný Multi Function Board umožňuje pripojenie zariadení nástennej jednotky k centrálnemu ovládaču alebo skupinovému ovládaču.

Nakoľko je možné inštalovať 5cm od stropu, môže byť ideálny aj pre miestnosti s nízkymi stropmi

5CM



A+++

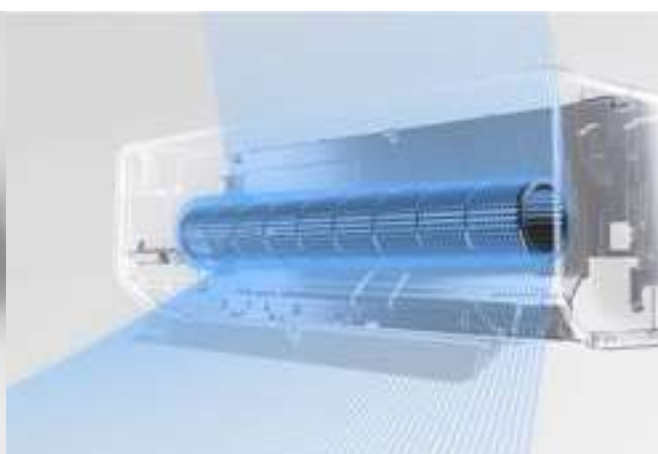

Efektivita energie

Rýchle chladenie

Špecifikácie

- Jednoduchá montáž
- Jednoduchá údržba
- Jednoduché čistenie



Jednoduchá montáž



Jednoduchá údržba



Potreba menej miesta



Jednoduché čistenie

Set Monosplitu



Rýchle chladenie



Úspora energie

All Easy Pro SPLIT

Split		MEX-09-SP	MEX-12-SP	MEX-18-SP	MEX-24-SP	
Vnútrotná jednotka		MSEPBU-09HRFN8	MSEPBU-12HRFN8	MSEPCU-18HRFN8	MSEPDU-24HRFN8	
Vonkajšia jednotka		MOX330-09HFN8	MOX330-12HFN8	MOX430-18HFN8	MOX430-24HFN8	
Elektrické údaje	Napájacie napätie	V, HZ, Ph	220-240V, 50Hz, 1	220-240V, 50Hz, 1	220-240V, 50Hz, 1	220-240V, 50Hz, 1
	Chladienie ¹	Btu/h	9300	12000	18000	24000
		kW	2,6	3,5	5,3	7,0
	Vykurovanie ²	Btu/h	10700	13500	19000	25000
		kW	3,1	4,0	5,6	7,3
Max. prev. prúd	A	10,5	10,5	13	19	
Výkon	SEER	W/W	8,6	8,5	8,5	8,5
	Energetická trieda ³	V režime chladienia	A+++	A+++	A+++	A+++
	SCOP	W/W	4,6	4,6	4,3	4,2
	Energetická trieda ³	V režime vykurovania	A++	A++	A+	A+
	Prietok vzduchu (m ³ /h)	Vnút. jed. (vys./str./niz.)	530 / 360 / 280	560 / 380 / 290	685 / 580 / 400	1092 / 724 / 379
	Akustický tlak (dB(A))	Vnút. jed. (vys./str./niz./tich.)	37 / 32 / 21,5 / 20,5	40 / 33 / 22 / 21	41 / 35 / 23 / 22	44,5 / 40 / 33 / 21
		Vnút. jed.	58	59	59	65
	Akustický výkon (dB(A))	Vonk. jed.	64	65	65	68
Netto rozmery (mm)		Vnút. jed. (šír. x výš. x hĺb.)	795 x 295 x 225	795 x 295 x 225	965 x 319 x 239	1140 x 275 x 370
	Vonk. jed. (šír. x výš. x hĺb.)	805 x 554 x 330	805 x 554 x 330	890 x 673 x 342	890 x 673 x 342	
Netto váha (kg)	Vnút. / Vonk. jed.	10,2/28,4	10,2/28,4	12,3/38,8	20/45,6	
	Brutto rozmery (mm)	Vnút. jed. (šír. x výš. x hĺb.)	870 x 305 x 370	870 x 305 x 370	1045 x 325 x 400	1230 x 355 x 455
Vonk. jed. (šír. x výš. x hĺb.)		915 x 615 x 370	915 x 615 x 370	995 x 740 x 398	995 x 740 x 398	
Brutto hmotnosť (kg)	Vnút. / Vonk. jed.	13/31	13/31	16,4/41,9	25,3/48,8	
	Rozmery potrubia (mm)	Kvapalina	6,35	6,35	6,35	9,52
Chladivo		9,52	9,52	12,7	15,9	
Dĺžka potrubia (m)	Max. dĺžka potrubia	25	25	30	50	
	Max. výškový rozdiel	10	10	20	25	
Množstvo chladiva	kg / typ	0,69 / R32	0,69 / R32	1,1 / R32	1,5 / R32	
Rozmery miestnosti	m ²	12-18	16-23	24-35	32-47	
Rozpätie nožičiek	mm	511	511	663	663	
Napájanie		Vonk. jed.	Vonk. jed.	Vonk. jed.	Vonk. jed.	
Použitie	V režime chladienia	°C	-15 ~ 50	-15 ~ 50	-15 ~ 50	-15 ~ 50
	V režime vykurovania	°C	-20 ~ 25	-20 ~ 25	-20 ~ 25	-20 ~ 25



Midea sa zúčastní v programe Eurovent, v kategórii Eurovent klimatizácie. Platné certifikáty môžete pozrieť na: www.eurovent-certification.com

1: Chladienie: Vnútrotná teplota 27°C DB/19°C WB / Vonkajšia teplota 35°C DB/24°C WB

2: Vykurovanie: Vnútrotná teplota 20°C DB/ 15°C WB / Vonkajšia teplota +7°C DB

3: Energetická trieda: od triedy A+++ do triedy D

Xtreme Save Pro SPLIT

Pre tých, ktorí hľadajú UV svetlom prefiltrovaný vzduch





Špecifikácie

- Opcionálny Multi Function Board*
- Rýchle chladenie
- Sterilizácia UV svetlom

Set Monosplitu



ICE
CIRCUIT

C Cooling
Chamber



Wi-fi ovládanie



Ohrev vamičky kondenzátu



Ohrev kompresora



Štvorsmerové prúdenie vzduchu



Núdzový režim



Jemné prúdenie vzduchu



Režim ECO



Vonkajší ventilátor s 5 rýchlostami



Follow me



Nočný režim



Pohotovostný režim 1 W



Obojstranný odvod kondenzátu



Automatický reštart



Časovač



Pamäť polohy lamely



Montážna doska v tvare π



Detekcia úniku chladiva



Povlak Golden Fin



Režim Turbo



Temperovanie na 8°C



UV filter



Samočistenie

*Vstavaný Multi Function Board umožňuje pripojenie zariadení nástennej jednotky k centrálnemu ovládaču alebo skupinovému ovládaču.

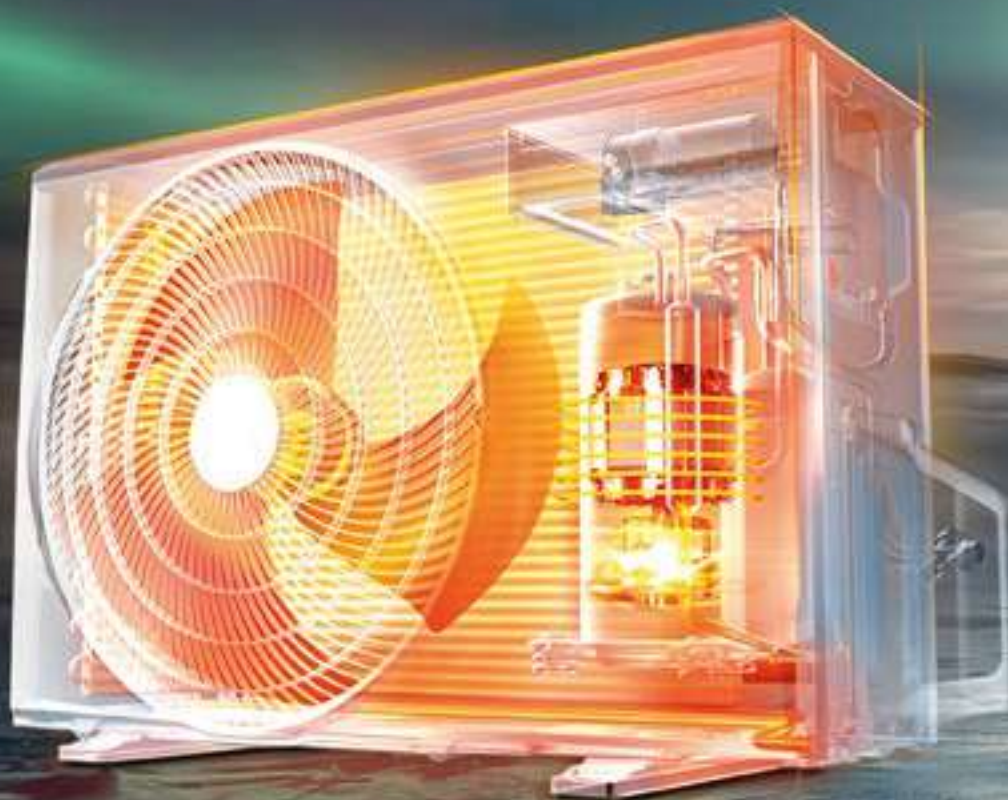

Režim ECO

V režime chladienia jednotka reguluje vlastný výkon na 25%/50%/75%

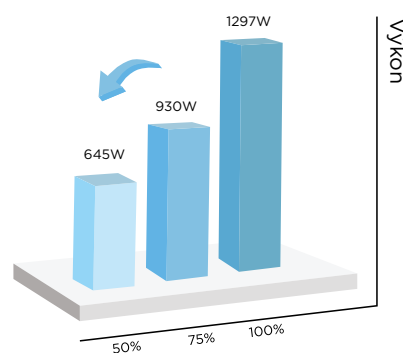

Xtreme Save Pro SPLIT

Split			MGP2X-09-SP	MGP2X-12-SP
Vnúťorná jednotka			MSAGBU-09HRFN8	MSAGBU-12HRFN8
Vonkajšia jednotka			MOX230-09HFN8	MOX230-12HFN8
Elektrické údaje	Napájacie napätie	V, HZ, Ph	220-240V, 50Hz, 1 Ph	220-240V, 50Hz, 1 Ph
	Chladenie ¹	Btu/h	9000	12000
		kW	2,6	3,5
	Vykurovanie ²	Btu/h	11000	13000
		kW	3,2	3,8
	Max. prev. prúd	A	11	11
Výkon	SEER	W/W	8,8	8,5
	Energetická trieda ³	V režime chladenia	A+++	A+++
	SCOP	W/W	4,6	4,6
	Energetická trieda ³	V režime vykurovania	A++	A++
	Prietok vzduchu (m ³ /h)	Vnúť. jed. (vys./str./niz.)	560	630
	Akustický tlak (dB(A))	Vnúť. jed. (vys./str./niz./tich.)	37 / 31 / 22 / 19	39 / 33 / 22 / 21
		Vnúť. jed.	54	55
	Akustický výkon (dB(A))	Vonk. jed.	58	61
Netto rozmery (mm)		Vnúť. jed. (šír. x výš. x hĺb.)	835 x 295 x 208	835 x 295 x 208
	Vonk. jed. (šír. x výš. x hĺb.)	765 x 555 x 303	765 x 555 x 303	
Netto váha (kg)	Vnúť. / Vonk. jed.	8,7/26,7	8,7/26,7	
	Brutto rozmery (mm)	Vnúť. jed. (šír. x výš. x hĺb.)	905 x 335 x 290	905 x 335 x 290
Vonk. jed. (šír. x výš. x hĺb.)		887 x 610 x 337	887 x 610 x 337	
Rozmery a váha	Brutto hmotnosť (kg)	Vnúť. / Vonk. jed.	11,5 / 29,1	11,5 / 29,1
	Rozmery potrubia (mm)	Kvapalina	6,35	6,35
		Chladiivo	9,52	9,52
	Dĺžka potrubia (m)	Max. dĺžka potrubia	25	25
		Max. výškový rozdiel	10	10
	Množstvo chladiiva	kg / typ	0,62 / R32	0,62 / R32
	Rozmery miestnosti	m ²	12-18	16-23
	Rozpätie nožičiek	mm	452	452
Napájanie		Vonk. jed.	Vonk. jed.	
Použitie	V režime chladenia	°C	-15 ~ 50	-15 ~ 50
	V režime vykurovania	°C	-20 ~ 25	-20 ~ 25



Midea sa zúčastní v programe Eurovent, v kategórii Eurovent klimatizácie. Platné certifikáty môžete pozrieť na: www.eurovent-certification.com
 1: Chladenie: Vnúťorná teplota 27°C DB/19°C WB / Vonkajšia teplota 35°C DB/24°C WB
 2: Vykurovanie: Vnúťorná teplota 20°C DB/15°C WB / Vonkajšia teplota +7°C DB
 3: Energetická trieda: od triedy A+++ do triedy D

Xtreme Save SPLIT

Dimenzia energetickej účinnosti





Špecifikácie

- Presný riadiaci algoritmus pre úsporu energie
- Vybavené vysoko účinnou Inverter Quattro technológiou
- Režim ECO v prípade potreby 25% čiastočného zaťaženia
- Voliteľný Multi Function Board

Set Monosplitu



Wi-fi ovládanie



Ohrev vaničky kondenzátu



Ohrev kompresora



Štvorsmerové prúdenie vzduchu



Núdzový režim



Jemné prúdenie vzduchu



Režim ECO



Vonkajší ventilátor s 5 rýchlosťami



Follow me



Nočný režim



Pohotovostný režim 1 W



Obojstranný odvod kondenzátu



Automatický reštart



Časovač



Pamäť polohy lamely

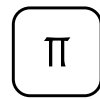

Montážna doska v tvare Π



Detekcia úniku chladiva



Povlak Golden Fin



Režim Turbo



Temperovanie na 8°C

*Vstavaný Multi Function Board umožňuje pripojenie zariadení nástennej jednotky k centrálnemu ovládaču alebo skupinovému ovládaču.

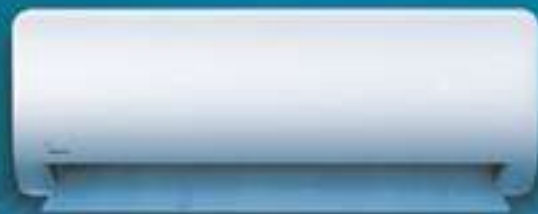

Komfort a Úspora energie

S namontovanými klimatizáciami, ktoré majú technológiu Midea iECO, ušetríte viac peňazí. Noc je pokojnejšia keď vieme, že spotreba energie je nízka.



Xtreme Save SPLIT

Split			MG2X-09-SP	MG2X-12-SP	MG2X-18-SP	MG2X-24-SP
Vnútrotná jednotka			MSAGAU-09HRFNX	MSAGBU-12HRFNX	MSAGCU-18HRFNX	MSAGDU-24HRFN8
Vonkajšia jednotka			MOX102-09HFN8	MOX102-12HFN8	MOX301-18HFN8	MOX401-24HFN8
Elektrické údaje	Napájacie napätie	V, HZ, Ph	220-240V, 50Hz, 1 Ph	220-240V, 50Hz, 1 Ph	220-240V, 50Hz, 1 Ph	220-240V, 50Hz, 1 Ph
	Chladenie ¹	Btu/h	9000	12000	18000	24000
		kW	2,8	3,6	5,3	7,0
	Vykurovanie ²	Btu/h	10000	13000	19000	25000
		kW	2,9	3,8	5,6	7,3
	Max. prev. prúd	A	10	10	13	19
Výkon	SEER	W/W	7,4	7,0	7,0	6,4
	Energetická trieda ³	V režime chladenia	A++	A++	A++	A++
	SCOP	W/W	4,1	4,2	4,0	4,0
	Energetická trieda ³	V režime vykurovania	A+	A+	A+	A+
	Prietok vzduchu (m ³ /h)	Vnút. jed. (vys./str./níz.)	520 / 460 / 330	530 / 400 / 350	800 / 600 / 500	1090 / 770 / 610
	Akustický tlak (dB(A))	Vnút. jed. (vys./str./níz./tich.)	37 / 32 / 22	37 / 32 / 22	41 / 37 / 31	46 / 37 / 34,5
	Akustický výkon (dB(A))	Vnút. jed.	54	56	56	62
		Vonk. jed.	62	62	65	67
Rozmery a váha	Netto rozmery (mm)	Vnút. jed. (šír. x výš. x hĺb.)	726 x 291 x 210	835 x 295 x 208	969 x 241 x 320	1083 x 244 x 336
		Vonk. jed. (šír. x výš. x hĺb.)	720 x 495 x 270	720 x 495 x 270	874 x 554 x 330	955 x 673 x 342
	Netto váha (kg)	Vnút. / Vonk. jed.	8/23,5	8,7/23,7	11,2/33,5	13,6/43,9
	Brutto rozmery (mm)	Vnút. jed. (šír. x výš. x hĺb.)	790 x 375 x 270	905 x 355 x 290	1045 x 315 x 405	1155 x 315 x 415
		Vonk. jed. (šír. x výš. x hĺb.)	835 x 540 x 300	835 x 540 x 300	915 x 615 x 370	995 x 740 x 398
	Brutto hmotnosť (kg)	Vnút. / Vonk. jed.	10,5 / 25,4	11,5 / 25,5	14,6 / 36,1	17,3 / 46,9
	Rozmery potrubia (mm)	Kvapalina	6,35	6,35	6,35	9,52
		Chladivo	9,52	9,52	12,7	15,9
	Dĺžka potrubia (m)	Max. dĺžka potrubia	25	25	30	50
		Max. výškový rozdiel	10	10	20	25
	Množstvo chladiva	kg / typ	0,6 / R32	0,65 / R32	1,1 / R32	1,45 / R32
	Rozmery miestnosti	m ²	12-18	16-23	24-35	32-47
	Rozpätie nožičiek	mm	452	452	511	663
	Napájanie		Vonk. jed.	Vonk. jed.	Vonk. jed.	Vonk. jed.
Použitie	V režime chladenia	°C	-15 ~ 50	-15 ~ 50	-15 ~ 50	-15 ~ 50
	V režime vykurovania	°C	-15 ~ 24	-15 ~ 24	-15 ~ 24	-15 ~ 24



Midea sa zúčastní v programe Eurovent, v kategórii Eurovent klimatizácie. Platné certifikáty môžete pozrieť na: www.eurovent-certification.com

1: Chladenie: Vnútrotná teplota 27°C DB/19°C WB / Vonkajšia teplota 35°C DB/24°C WB

2: Vykurovanie: Vnútrotná teplota 20°C DB/15°C WB / Vonkajšia teplota +7°C DB

3: Energetická trieda: od triedy A+++ do triedy D

Blanc SPLIT

Optimálna teplota za okamih



Blanc SPLIT

Vnúťorná jednotka		MA-09NXD0	MA-12NXD0	MA-18NXD0	MA-24NXD0	
Vonkajšia jednotka		MA-09N8D0-O	MA-12N8D0-O	MA-18N8D0-O	MA-24N8D0-O-O	
Elektrické údaje	Napájacie napätie	V, HZ, Fáza	220-240V, 50Hz, 1	220-240V, 50Hz, 1	220-240V, 50Hz, 1	220-240V, 50Hz, 1
	Výkon chladenia	Btu/h	9000	12000	17700	24000
		kW	2,60	3,50	5,20	7,00
	Výkon kúrenia	Btu/h	10000	13000	19000	25000
kW		2,10 ¹ / 2,60 ² / 2,93 ³	2,20 ¹ / 2,70 ² / 3,81 ³	4,10 ¹ / 4,20 ² / 5,57 ³	4,70 ¹ / 6,50 ² / 7,33 ³	
Výkon	Max. prev. prúd	A	10	10	13,5	17,5
	SEER (priemer)	W/W	6,20	6,10	6,60	6,10
	Energetická trieda	Chladenie	A++	A++	A++	A++
	SCOP -7°C pri vonkajšej teplote	W/W	4,00	4,00	4,00	4,00
	SCOP +2°C pri vonkajšej teplote	W/W	4,90	4,60	4,90	4,80
	Energetická trieda	Kúrenie pri vonkajšej teplote -7°C/+2°C	A+ / A++	A+ / A++	A+ / A++	A+ / A++
	Prietok vzduchu	Vnúťorná jednotka (m³/h)	520 / 460 / 340	600 / 500 / 360	860 / 690 / 560	1050 / 860 / 700
	Akustický tlak (dB(A))	Vnúťorná jednotka	36 / 30 / 26	38 / 34 / 28	43 / 36 / 30	47 / 40 / 33
	Akustický výkon (dB(A))	Vnúť. jed. (vo vysokom režime)	54	54	58	61
		Vonk. jed. (vo vysokom režime)	63	65	65	69
Rozmery a hmotnosť	Netto rozmery (mm)	Vnúť. jed. (šír. x výš. x hĺb.)	805 x 285 x 205	805 x 285 x 205	958 x 302 x 223	1038 x 325 x 235
		Vonk. jed. (šír. x výš. x hĺb.)	700 x 550 x 270	700 x 550 x 270	800 x 554 x 333	845 x 702 x 363
	Netto hmotnosť (kg)	Vnúť. / Vonk. jednotka	7,9 / 22,7	7,9 / 22,7	10,3 / 34	12,8 / 51,5
		Brutto rozmery (mm)	Vnúť. jed. (šír. x výš. x hĺb.)	870 x 360 x 285	870 x 360 x 285	1035 x 380 x 305
	Vonk. jed. (šír. x výš. x hĺb.)		815 x 615 x 325	815 x 615 x 325	920 x 615 x 390	965 x 765 x 395
	Brutto hmotnosť (kg)	Vnúť. / Vonk. jednotka	10,3 / 25,2	10,3 / 25,2	13,3 / 36,7	16,2 / 54,5
		Rozmery potrubia (mm)	Kvapalina	6,35	6,35	6,35
	Plyn		9,52	9,52	12,7	15,9
	Dĺžka potrubia (m)	Max. dĺžka potrubia	25	25	30	50
		Max. výškový rozdiel	10	10	20	25
Náplň chladiva	kg - t	12-18	16-23	24-35	32-47	
Rozmery miestnosti	m²	487	487	514	540	
Rozpätie nožičiek	mm	450	450	514	540	
Napájanie		vonkajšia jednotka	vonkajšia jednotka	vonkajšia jednotka	vonkajšia jednotka	
Použitie	V režime chladenia	°C	-15 ~ 50	-15 ~ 50	-15 ~ 50	-15 ~ 50
	V režime kúrenia	°C	-25 ~ 30	-25 ~ 30	-25 ~ 30	-25 ~ 30

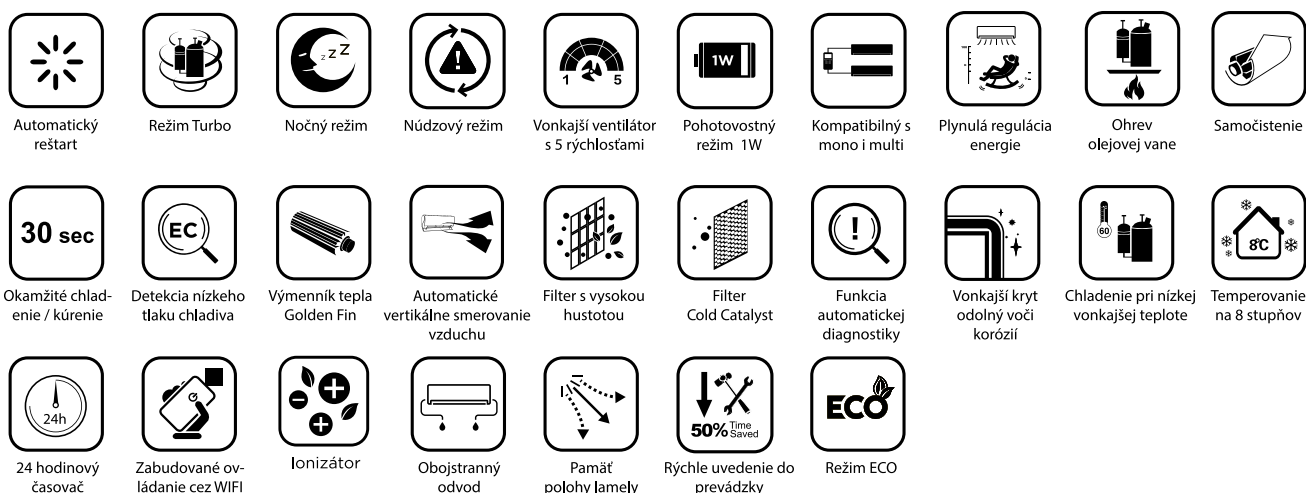

Midea sa zúčastní v programe Eurovent, v kategórii Eurovent klimatizácie. Platné certifikáty môžete pozrieť na: www.eurovent-certification.com
 1: Chladenie: Vnúťorná teplota 27°C DB/19°C WB / Vonkajšia teplota 35°C DB/24°C WB
 2: Výkurovanie: Vnúťorná teplota 20°C DB/15°C WB / Vonkajšia teplota +7°C DB
 3: Energetická trieda: od triedy A+++ do triedy D

Odvlhčovač

DC INVERTER

		MDDF-20DEN7-QA3	MDDP-30DEN7-QA3	MDDP-50DEN7-QA3	MDDM-20DEN7-QA3
Výkon odvlhčovania	L/deň	20	30	50	20
Napájacie napätie	V; PH; Hz	220-240V, 50Hz, 1 Ph			
Výkon	kW	0,28	0,465	0,70	0,28
Prev. prúd	A	10	11	13	7,10
Prietok vzduchu	m ³ /h	168	191	353	220
Objem nádrže	Liter	3	3	6	12
Akustický výkon	(dB(A))	46/43/41	58,9	59,9	44
Netto rozmery	šír.x hĺb.x výš.	350 x 245 x 510	386 x 260 x 500	392 x 282 x 616	343 x 340 x 343
Netto hmotnosť	kg	15,1	17	19	15
Doporučené rozmery miestnosti	m ²	37-52	58-73	101-116	37-52



MDDF-20DEN7-QA3



MDDM-20DEN7-QA3



MDDP-30/50DEN7-QA3

Mobilná klimatizácia

			MPPDB-12CRN7-QB6G1	
Elektrické údaje	Napájacie napätie	V, HZ, PH	220-240, 50, 1	
	Chladiaci výkon	Btu	12000	
kW		3,5		
Energetické údaje	Energetická trieda	Chladenie	A	
	Výkon odvlhčovania	L/h	3,5	
	Výkon	kW	1,35	
	Prev. prúd	A	25	
	Prietok vzduchu	m ³ /h	420 / 370 / 355	
	Akustický výkon(dB(A))	Vo vysokom režime	63	
	Použitie	Teplota izby (°C)	17 - 35	
	Rozmery a hmotnosť	Netto rozmery (mm)	šír.x výš.x hĺb.	467 x 765 x 397
		Netto hmotnosť	kg	33
Chladivo		kg / typ	0,22 - R290	
Doporučené rozmery miestnosti		m ²	16 - 23	
Typ diaľkového ovládača			Infra ovládač	



Multi Super DC Inverter

Vnúťorné jednotky



Nástenné vnúťorné jednotky			MSAGBU-09HRFN8	MSAGBU-12HRFN8
Obchodný názov			Xtreme Save Pro	Xtreme Save Pro
Elektrické údaje	Napájacie napätie	V, HZ, PH	220-240V, 50Hz, 1 Ph	220-240V, 50Hz, 1 Ph
	Chladienie ¹	Btu/h	9000	12000
		kW	2,6	3,5
Výkon	Vykurovanie ²	Btu/h	11000	13000
		kW	3,2	3,8
	Prietok vzduchu	m ³ /h	560	630
Rozmery a hmotnosť	Hladina ak. výk. (dB(A))	(vys./str./níz.)	37 / 31 / 22	39 / 33 / 22
	Hladina ak. výk. (dB(A))		54	55
	Netto rozmery (mm)	(šír. x výš. x hĺb.)	835 x 295 x 208	835 x 295 x 208
Rozmery a hmotnosť	Netto hmotnosť	kg	8,7	8,7
	Brutto rozmery(mm)	(šír. x výš. x hĺb.)	905 x 355 x 290	905 x 355 x 290
	Brutto hmotnosť	kg	11,5	11,3
	Rozmery potrubia	Kvapalina	6,35	6,35
	Chladivo	9,52	9,52	
Doporučené rozmery izby		m ²	12-18	16-23

Nástenné vnúťorné jednotky			MSAGAU-09HRFNX	MSAGBU-12HRFNX	MSAGCU-18HRFNX	MSAGDU-24HRFN8
Obchodný názov			Xtreme Save	Xtreme Save	Xtreme Save	Xtreme Save
Elektrické údaje	Napájacie napätie	V, HZ, PH	220-240V, 50Hz, 1 Ph	220-240V, 50Hz, 1 Ph	220-240V, 50Hz, 1 Ph	220-240V, 50Hz, 1 Ph
	Chladienie ¹	Btu/h	9000	12000	18000	24000
		kW	2,8	3,6	5,3	7
Výkon	Vykurovanie ²	Btu/h	10000	13000	19000	25000
		kW	2,9	3,8	5,6	7,3
	Prietok vzduchu	m ³ /h	520 / 460 / 330	530 / 400 / 350	800 / 600 / 500	1090 / 770 / 610
Rozmery a hmotnosť	Hladina ak. výk. (dB(A))	(vys./str./níz.)	37 / 32 / 22	37 / 32 / 22	41 / 37 / 31	46 / 37 / 34,5
	Hladina ak. výk. (dB(A))		54	56	56	62
	Netto rozmery (mm)	(šír. x výš. x hĺb.)	726 x 291 x 210	835 x 295 x 208	969 x 241 x 320	1083 x 244 x 336
Rozmery a hmotnosť	Netto hmotnosť	kg	8	8,7	11,2	13,6
	Brutto rozmery(mm)	(šír. x výš. x hĺb.)	790 x 375 x 270	905 x 355 x 290	1045 x 315 x 405	1155 x 315 x 415
	Brutto hmotnosť	kg	10,5	11,5	14,6	17,3
	Rozmery potrubia	Kvapalina	6,35	6,35	6,35	9,52
	Chladivo	9,52	9,52	12,7	15,9	
Doporučené rozmery izby		m ²	12-18	16-23	24-35	32-47



Midea sa zúčastní v programe Eurovent, v kategórii Eurovent klimatizácie. Platné certifikáty môžete pozrieť na: www.eurovent-certification.com

1: Chladienie: Vnúťorná teplota 27°C DB/19°C WB / Vonkajšia teplota 35°C DB/24°C WB

2: Vykurovanie: Vnúťorná teplota 20°C DB/15°C WB / Vonkajšia teplota +7°C DB

Multi Super DC Inverter

Vnútorne jednotky

Kazetové jednotky			MCA3I-09FNXD0	MCA3U-12FNXD0	MCA3U-18FNXD0	MCA3U-12HRFNX	MCA3U-18HRFNX	
Elektrické údaje	Elektrické napätie	V, HZ, PH	220-240V, 50Hz, 1					
	Chladenie ¹	Btu/h	9000	12000	18000	12000	18000	
		kW	2,6	3,5	5,3	3,6	5,3	
	Vykurovanie ²	Btu/h	10000	14000	18500	13000	19000	
kW		2,9	4,1	5,4	3,8	5,6		
Výkon	Prietok vzduchu	m ³ /h	580/500/450	617/504/416	720/625/540	620/510/420	720/620/500	
	Hladina ak. výk. (dB(A))		53	57	56	57	59	
Rozmery a hmotnosť	Netto rozmery (mm)	(šír. x výš. x hĺb.)	570 x 260 x 570	570 x 260 x 570	570 x 260 x 570	570x260x570	570x260x570	
	Netto hmotnosť	kg	14,7	16,2	16,2	16,3	16	
	Brutto rozmery(mm)	(šír. x výš. x hĺb.)	662 x 317 x 662	655 x 290 x 655	662 x 317 x 662	655 x 290 x 570	662 x 317 x 662	
	Brutto hmotnosť	kg	19,3	21,4	21,4	20,4	20,6	
	Rozmery potrubia	Kvapalina		6,35	6,35	6,35	6,35	6,35
		Chladivo		9,52	9,52	12,70	9,52	12,7
Doporučené rozmery izby		m ²	16-24	20-30	28-40	20-30	28-40	

Kanálové jednotky			MTIU-09FNXD0	MTIU-12FNXD0	MTIU-12HWFNX	MTIU-18HWFNX	MTIU-18FNXD0	MFAU-12FNX0 konzol	
Elektrické údaje	Elektrické napätie	V, HZ, PH	220-240V, 50Hz, 1						
	Chladenie ¹	Btu/h	9000	12000	12000	18000	18000	12000	
		kW	2,6	3,5	3,5	5,3	5,3	3,5	
	Vykurovanie ²	Btu/h	10000	13000	13000	19000	20000	13000	
kW		2,9	3,8	3,8	5,6	5,9	3,8		
Výkon	Prietok vzduchu	m ³ /h	500 / 340 / 230	600 / 480 / 300	600 / 480 / 300	911 / 706 / 515	880 / 650 / 350	512/480/370	
	Hladina ak. výk. (dB(A))		59	60	58	59	58	55	
Rozmery a hmotnosť	Netto rozmery (mm)	(šír. x výš. x hĺb.)	700 x 200 x 450			880 x 210 x 674		700 x 210 x 600	
	Netto hmotnosť	kg	18	18	17,8	24,3	24,4	14,8	
	Brutto rozmery(mm)	(šír. x výš. x hĺb.)	860 x 275 x 540		860 x 285 x 540	1070 x 280 x 725		810 x 305 x 710	
	Brutto hmotnosť	kg	22	22	21,5	29,6	29,6	19	
	Rozmery potrubia	Kvapalina		6,35	6,35	6,35	6,35	6,35	6,35
		Chladivo		9,52	9,52	9,52	12,7	12,7	9,52
Statický tlak		Pa	0-40	0-60	0-60	0-100	0-100	-	
Doporučené rozmery izby		m ²	16-24	20-30	20-30	28-40	28-40	20-30	



Midea sa zúčastní v programe Eurovent, v kategórii Eurovent klimatizácie. Platné certifikáty môžete pozrieť na: www.eurovent-certification.com
 1: Chladenie: Vnútorňa teplota 27°C DB/19°C WB / Vonkajšia teplota 35°C DB/24°C WB
 2: Vykurovanie: Vnútorňa teplota 20°C DB/15°C WB / Vonkajšia teplota +7°C DB

Multi Super DC Inverter

Vonkajšie jednotky



Multi vonkajšie jednotky			M2OG-14HFN8-Q	M2OD-18HFN8-Q	M3OF-21HFN8-Q	M3OF-27HFN8-Q	M4OE-28HFN8-Q	M4O-36FN8-Q	M5O-42FN8-Q
Elektrické údaje	Napájacie napätie	V; Hz; Fáza	220-240V, 50Hz, 1						
	Chladienie	Btu/h	14000	18000	21000	27000	28000	21000-36000	28000-40000
		kW	4,1	5,3	6,1	7,9	8,2	10,5	12,3
Výkon	Vykurovanie	Btu/h	15000	19000	22500	28000	30000	24000-38000	28000-40000
		kW	4,4	5,6	6,6	8,2	8,8	11	13
	SEER	W/W	6,8	6,1	6,5	6,1	7,0	6,5	6,6
Výkon	Energetická trieda	V režime chladienia	A++	A++	A++	A++	A++	A++	A++
	SCOP	W/W	4,0	4,0	4,0	4,0	4,0	4,0	3,8
	Energetická trieda		A+++	A+++	A+++	A+++	A+++	A+++	A+++
Rozmery a hmotnosť	Max. počet vnút. jed.	kus	2	2	3	3	4	4	5
	Prietok vzduchu	(m ³ /h)	2200	2200	3000	2700	3800	4000	3850
	Vonk. jed. (mm)	(šír. x výš. x hĺb.)	800 x 554 x 333		845 x 702 x 363			946 x 810 x 410	
	Brutto rozmery	(šír. x výš. x hĺb.)	920 x 615 x 390		965 x 775 x 395			1090 x 875 x 500	
	Netto hmotnosť	kg	31,6	35,5	46,8	51,1	62,1	68,8	73,3
	Brutto hmotnosť	kg	34,7	38,5	51,1	55,8	67,7	75,6	80,4
	Chladiivo typ/množstvo	kg	R32/1,1	R32/1,25	R32/1,4	R32/1,72	R32/2,1	R32/2,1	R32/2,4
	Rozmery potrubia (mm)	Kvapalina	2 x 6,35	2 x 6,35	3 x 6,35	3 x 6,35	4 x 6,35	4 x 6,35	5 x 6,35
		Chladiivo	2 x 9,52	2 x 9,52	3 x 9,52	3 x 9,52	3 x 9,52 +1 x 12,7	3 x 9,52 +1 x 12,7	4 x 9,52 +1 x 12,7
		Dĺžka	40	40	60	60	80	80	80
Napájanie	Max dĺžka potrubia (m)	Potrubia po ramenách	25 / vnút. jed.		30 / vnút. jed.			35 / vnút. jed.	
		Výškový rozdiel	15	15	15	15	15	15	15
	Rozpätie nožičiek	mm	514	514	540	540	673	673	673
Použitie	V režime chladienia	°C	-15 ~ 50	-15 ~ 50	-15 ~ 50	-15 ~ 50	-15 ~ 50	-15 ~ 50	-15 ~ 50
	V režime vykurovania	°C	-15 ~ 24	-15 ~ 24	-15 ~ 24	-15 ~ 24	-15 ~ 24	-15 ~ 24	-15 ~ 24





Nadčasové vonkajšie jednotky

Multi Super DC Inverter

Tabuľky kombinovateľnosti

M20G-14HFN8-Q	1	2	M20D-18HFN8-Q	1	2	M30F-21HFN8-Q	1	2	3
	9	9+9		9	9+9		9	9+9	9+9+9
	12	9+12		12	9+12		12	9+12	—
	18	—		18	12+12		18	9+18	—
							—	12+12	—

M30F-27HFN8-Q	1	2	3	M40E-28HFN8-Q	1	2	3	4			
	9	9+9	12+12	9+9+9	9+12+12		9	9+9	12+18	9+9+9	9+9+9+9
	12	9+12	12+18	9+9+12	12+12+12		12	9+12	12+24	9+9+12	—
	18	9+18	—	9+12+12	—		18	9+18	18+18	9+9+18	—
							24	9+24	—	9+12+12	—
							—	12+12	—	12+12+12	—

M40-36HFN8-Q	1	2	3	4
	9	9+9	18+18	9+9+9
	12	9+12	—	9+18+18
	18	9+18	—	9+9+12
	24	9+24	—	12+12+12
	—	12+12	—	9+9+18
	—	12+18	—	12+12+18
	—	12+24	—	9+9+24
				12+12+24
				9+9+12+12
				12+18+18
				9+9+12+18
				9+12+18
				—
				9+12+12+12
				9+12+12+18
				—

M50-42FN8-Q	1	2	3	4	5
	9	9+9	9+9+9	12+12+12	9+9+9+9
	12	9+12	9+9+12	12+12+18	12+12+12+12
	18	9+18	9+9+18	12+12+24	9+9+9+12
	24	9+24	9+9+24	12+18+18	9+9+9+18
	—	12+12	9+12+12	—	9+9+9+12+12
	—	12+18	9+12+18	—	9+9+9+12+18
	—	12+24	9+12+24	—	9+9+12+12+12
	—	18+18	9+18+18	—	9+12+12+12+12
				9+12+12+18	9+12+12+12+18
				—	—

X CORRODE FREE



Hydrofil vrstva
Antikorózná vrstva
Hliníková vrstva
Antikorózná vrstva



GREEN
ARMOR

Kazetové monosplity

Zážitok s chladením pri 360°



Vnútorne jednotky			MCA3U-12FNXD0	MCA3U-18FNXD0	MCD-24FNXD0	MCD-36FNXD0	MCD-48FNXD0	MCD-55FNXD0
Elektrické údaje	Napájacie napätie	V; PH; Hz	220-240V, 50Hz, 1					
	Chladenie	Btu/h kW	12000 3,5	18000 5,3	24000 7,0	36000 10,6	48000 14,0	53000 15,8
	Vykurovanie	Btu/h kW	14000 3,60	18500 5,42	26000 7,62	38000 11,14	55000 16,1	62000 18,2
Výkon	SEER	W/W	6,1	6,1	6,1	6,1	6,1	6,1
	Energetická trieda ³	Chladenie	A++	A++	A++	A++	A++	A++
	SCOP	W/W	4,00	4,00	4,00	4,00	4,00	4,00
	Energetická trieda ³		A+	A+	A+	A+	A+	A+
Rozmery a hmotnosť	Prietok vzduchu (m ³ /h)	Vnút. jed.	617 / 504 / 416	720 / 625 / 540	1378 / 1200 / 1032	1775 / 1620 / 1438	1715 / 1568 / 1381	1970 / 1737 / 1537
	Akustický výkon (dB(A))	Vnút. jed.	57	56	59	62	65	65
	Netto rozmery (mm)	Vnút. jed. (šír. x výš. x hĺb.)	570 x 260 x 570	570 x 260 x 570	840 x 205 x 840	840 x 245 x 840	840 x 287 x 840	840 x 287 x 840
		Dek. panel (šír. x výš. x hĺb.)	647 x 50 x 647	647 x 50 x 647	950 x 55 x 950	950 x 55 x 950	950 x 55 x 950	950 x 55 x 950
	Netto hmotnosť (kg)	Vnút. jed. / Dek. panel	16,2 / 2,5	16,2 / 2,5	23 / 5	27,5 / 5	29 / 5	29,7 / 5
	Brutto rozmery (mm)	Vnút. jed. (šír. x výš. x hĺb.)	655 x 290 x 655	662 x 317 x 662	900 x 225 x 900	900 x 225 x 900	900 x 292 x 900	900 x 292 x 900
Brutto hmotnosť (kg)		Vnút. jed. / Dek. panel	21,4 / 4,5	21,4 / 4,5	27 / 8	31 / 8	32,7 / 8	33,4 / 8
Rozmery potrubia	Kvapalina		6,35	6,35	9,52	9,52	9,52	9,52
	Chladivo		9,52	12,70	15,90	15,90	15,90	15,90

Vonkajšie jednotky		MOU-12FN8-QD6	MOU-18FN8-QD0	MOU-24FN8-QD0	MOU-36FN8-RD0	MOU-48FN8-RD0	MOU-55FN8-RD0
Napájacie napätie	V, HZ, PH	220-240V, 50Hz, 1			380-400V, 50Hz, 3		
Prietok vzduchu	(m ³ /h)	2000	2000	2700	4000	7500	7500
Akustický výkon	(dB(A))	63	63	66	68	72	74
Netto rozmery	(šír. x výš. x hĺb.)	800 x 554 x 333	800 x 554 x 333	845 x 702 x 363	946 x 810 x 410	952 x 1333 x 415	952 x 1333 x 415
Netto hmotnosť	Kg	34,7	33,7	66,8	81,5	106,7	111,3
Brutto rozmery	(šír. x výš. x hĺb.)	920 x 615 x 390	920 x 615 x 390	965 x 765 x 395	1090 x 875 x 500	1095 x 1480 x 495	1095 x 1480 x 495
Rozmery potrubia	Kvapalina	6,35	6,35	9,52	9,52	9,52	9,52
	Chladivo	9,52	12,7	15,9	15,9	15,9	15,9
Max. dĺžka potrubia	m	25	30	50	65	65	65
Max. výškový rozdiel	m	10	20	25	30	30	30
Rozpätie nožičiek	mm	514	514	540	673	634	634
Použitie	°C v režime chladenia	-15 ~ 50	-15 ~ 50	-15 ~ 50	-15 ~ 50	-15 ~ 50	-15 ~ 50
	°C v režime kúrenia	-15 ~ 24	-15 ~ 24	-15 ~ 24	-15 ~ 24	-15 ~ 24	-15 ~ 24



Automatický reštart



Nočný režim



Režim Turbo



Časovač



Ventilátor s 5 rýchlostami



Detekcia nízkeho tlaku chladiva



Smerovanie v rozsahu 360°C



Čerpadlo na kondenzát



Wi-Fi modul (opcionálne)



Ohrev kompresora



Midea sa zúčastní v programe Eurovent, v kategórii Eurovent klimatizácie. Platné certifikáty môžete pozrieť na: www.eurovent-certification.com

1: Chladenie: Vnútorňa teplota 27°C DB/19°C WB / Vonkajšia teplota 35°C DB/24°C WB

2: Vykurovanie: Vnútorňa teplota 20°C DB/15°C WB / Vonkajšia teplota +7°C DB

3: Energetická trieda: od triedy A+++ do triedy D

Kazetové monosplity

Zážitok s chladením pri 360°





Vnútročné jednotky			MCA3U-12HRFNX	MCA3U-18HRFNX	MCD1-24HRFNX	MCD1-36HRFN8	MCD1-48HRFNX	MCD1-55HRFNX
Elektrické údaje	Napájacie napätie	V; PH; Hz	220-240V, 50Hz, 1					
	Chladenie	Btu/h kW	12000 3,52	18000 5,28	24000 7,03	36000 10,55	48000 14,07	53000 15,24
	Vykurovanie	Btu/h kW	13000 3,81	19000 5,57	26000 7,62	38000 11,14	55000 16,12	62000 18,17
Výkon	SEER	W/W	6,6	6,3	6,2	6,3	6,1	6,3
	Energetická trieda ³	Chladenie	A++	A++	A++	A++	A++	A++
	SCOP	W/W	4,1	4,0	4,0	4,0	4,0	4,0
	Energetická trieda ³		A+	A+	A+	A+	A+	A+
Rozmery a hmotnosť	Prietok vzduchu (m ³ /h)	Vnút. jed.	620/510/420	720/620/500	1300/1140/1000	1700/1550/1380	1970/1780/1580	2000/1850/1650
	Akustický výkon (dB(A))	Vnút. jed.	57	59	59	64	66	66
	Netto rozmery (mm)	Vnút. jed. (šír. x výš. x hĺb.)	570 x 260 x 570	570 x 260 x 570	830 x 205 x 830	830 x 245 x 830	830 x 287 x 830	830 x 287 x 830
		Dek. panel (šír. x výš. x hĺb.)	647 x 50 x 647	647 x 50 x 647	950 x 55 x 950	950 x 55 x 950	950 x 55 x 950	950 x 55 x 950
	Netto hmotnosť (kg)	Vnút. jed. / Dek. panel	16,3 / 2,5	16 / 2,5	21,6 / 6	27,2 / 6	29,3 / 6	29,3 / 6
	Brutto rozmery (mm)	Vnút. jed. (šír. x výš. x hĺb.)	655 x 290 x 655	662 x 317 x 662	910 x 250 x 910	910 x 290 x 910	910 x 330 x 910	910 x 330 x 910
		Brutto hmotnosť (kg)	Vnút. jed. / Dek. panel	20,4/4,5	20,6/4,5	25,4/9	31,2/9	33,5/9
Rozmery potrubia	Kvapalina		6,35	6,35	9,52	9,52	9,52	9,52
	Chladivo		9,52	12,70	15,90	15,90	15,90	15,90

Vonkajšie jednotky		MOX230-12HFN8-QD0	MOX330U-18HFN8-QD0	MOX430U-24HFN8-QD0	MOD30U-36HFN8-RD0	MOE30U-48HFN8-RD0	MOE30U-55HFN8-RD0
Napájacie napätie	V, HZ, PH	220-240V, 50Hz, 1			380-400V, 50Hz, 3		
Prietok vzduchu	(m ³ /h)	2200	2100	3500	4000	7500	7500
Akustický výkon	(dB(A))	62	65	69	70	74	75
Netto rozmery	(šír. x výš. x hĺb.)	765 x 555 x 303	805 x 554 x 330	890 x 673 x 342	946 x 810 x 410	952 x 1333 x 415	952 x 1333 x 415
Netto hmotnosť	Kg	26,6	32,5	43,9	80,5	103,7	107
Brutto rozmery	(šír. x výš. x hĺb.)	887 x 610 337	915 x 615 x 370	995 x 740 x 398	1090 x 885 x 500	1095 x 1480 x 495	1095 x 1480 x 495
Rozmery potrubia	Kvapalina	6,35	6,35	9,52	9,52	9,52	9,52
	Chladivo	9,52	12,7	15,9	15,9	15,9	15,9
Max. dĺžka potrubia	m	25	30	50	75	75	75
Max. výškový rozdiel	m	10	20	25	30	30	30
Rozpätie nožičiek	mm	452	511	663	673	634	634
Použitie	°C v režime chladenia	-15 ~ 50	-15 ~ 50	-15 ~ 50	-15 ~ 50	-15 ~ 50	-15 ~ 50
	°C v režime kúrenia	-15 ~ 24	-15 ~ 24	-15 ~ 24	-15 ~ 24	-15 ~ 24	-15 ~ 24



Automatický reštart



Nočný režim



Režim Turbo



Časovač



Ventilátor s 5 rýchlostami



Detekcia nízkeho tlaku chladiva



Smerovanie v rozsahu 360°C



Čerpadlo na kondenzát



Wi-Fi modul (opcionálne)



Ohrev kompresora



Ohrev vaničky kondenzátu



Midea sa zúčastní v programe Eurovent, v kategórii Eurovent Klimatizácie. Platné certifikáty môžete pozrieť na: www.eurovent-certification.com

1: Chladenie: Vnútročná teplota 27°C DB/19°C WB / Vonkajšia teplota 35°C DB/24°C WB

2: Vykurovanie: Vnútročná teplota 20°C DB/15°C WB / Vonkajšia teplota +7°C DB

3: Energetická trieda: od triedy A+++ do triedy D

Kanálové monosplity

S reguláciou prietoku vzduchu





Vnúterné jednotky			MTIU-12FNXD0	MTIU-18FNXD0	MTI-24FNXD0	MTI-36FNXD0	MTI-48FNXD0	MTI-55FNXD0
Elektrické údaje	Napájacie napätie	V; PH; Hz	220-240V, 50Hz, 1					
	Chladienie	Btu/h	12000	18000	24000	36000	48000	52000
		kW	3,50	5,28	7,03	10,55	14,00	15,40
	Vykurovanie	Btu/h	13000	20000	26000	38000	55000	62000
kW		3,40	5,30	7,62	11,14	16,10	18,20	
Výkon	SEER	W/W	5,6	6,10	6,10	6,10	6,10	6,10
	Energetická trieda ³	Chladienie	A+	A++	A++	A++	A++	A++
		SCOP	W/W	4,0	4,0	4,0	4,0	4,0
	Energetická trieda ³		A+	A+	A+	A+	A+	A+
		Prietok vzduchu (m ³ /h)	Vnút. jed.	600 / 480 / 300	880 / 650 / 350	1248 / 1054 / 839	1400 / 1150 / 750	2400 / 2040 / 1680
	Akustický výkon (dB(A))	Vnút. jed.	60	59	62	62	68	71
Rozmery	Netto rozmery (mm)	(šír. x výš. x hĺb.)	700 x 200 x 450	880 x 210 x 674	1100 x 249 x 774	1360 x 249 x 774	1200 x 300 x 874	1200 x 300 x 874
	Netto hmotnosť	Vnút. jed.	18	24,3	31,5	40,5	47,6	47,6
	Brutto rozmery	Vnút. jed.	860 x 275 x 540	1070 x 280 x 725	1305 x 305 x 805	1570 x 305 x 805	1405 x 355 x 915	1405 x 355 x 915
		(šír. x výš. x hĺb.)						
	Brutto hmotnosť (kg)	Vnút. jed.	22	29,6	38,9	48,5	55,8	55,8
Rozmery potrubia	Kvapalina		6,35	6,35	9,52	9,52	9,52	9,52
		Chladivo	9,52	12,7	15,9	15,9	15,9	15,9

Vonkajšie jednotky		MOU-12FN8-QD6	MOU-18FN8-QD0	MOU-24FN8-QD0	MOU-36FN8-RD0	MOU-48FN8-RD0	MOU-55FN8-RD0
Napájacie napätie	V, HZ, PH	220-240V, 50Hz, 1				380-415V, 50Hz, 3	
Prietok vzduchu	(m ³ /h)	2000	2100	2700	4000	7500	7500
Akustický výkon	(dB(A))	63,5	65	66	68	72	74
Netto rozmery	(šír. x výš. x hĺb.)	800 x 554 x 333	800 x 554 x 333	845 x 702 x 363	946 x 810 x 410	952 x 1333 x 415	952 x 1333 x 415
Netto hmotnosť	Kg	34,7	35,6	66,8	81,5	106,7	111,3
Brutto rozmery	(šír. x výš. x hĺb.)	920 x 625 x 390	920 x 615 x 390	965 x 765 x 395	1090 x 875 x 500	1095 x 1480 x 495	1095 x 1480 x 495
Rozmery potrubia	Kvapalina	6,35	6,35	9,52	9,52	9,52	9,52
	Chladivo	9,52	12,7	15,9	15,9	15,9	15,9
Max. dĺžka potrubia	m	25	30	50	65	65	65
Max. výškový rozdiel	m	10	20	25	30	30	30
Rozpätie nožičiek	mm	514	514	540	673	634	634
Použitie	°C v režime chladienia	-15 ~ 50	-15 ~ 50	-15 ~ 50	-15 ~ 50	-15 ~ 50	-15 ~ 50
	°C v režime kúrenia	-15 ~ 24	-15 ~ 24	-15 ~ 24	-15 ~ 24	-15 ~ 24	-15 ~ 24



Automatický reštart



Nočný režim



Režim Turbo



Časovač



Ventilátor s 5 rýchlosťami



Detekcia nízkeho tlaku chladiva



Ohrev kompresora



Drôtový ovládač



Wi-Fi modul (opcionálne)



Midea sa zúčastní v programe Eurovent, v kategórii Eurovent klimatizácie. Platné certifikáty môžete pozrieť na: www.eurovent-certification.com

1: Chladienie: Vnútorňa teplota 27°C DB/19°C WB / Vonkajšia teplota 35°C DB/24°C WB

2: Vykurovanie: Vnútorňa teplota 20°C DB/15°C WB / Vonkajšia teplota +7°C DB

3: Energetická trieda: od triedy A+++ do triedy D

Kanálové monosplity

S reguláciou prietoku vzduchu





Vnúterné jednotky			MTIU-12HWFNX	MTIU-18HWFNX	MTI-24HWFNX	MTI-36HWFNX	MTI-48HWFNX	MTI-55HWFNX
Elektrické údaje	Napájacie napätie	V; PH; Hz	220-240V, 50Hz, 1					
	Chladenie	Btu/h	12000	18000	24000	36000	48000	52000
		kW	3,52	5,28	7,03	10,55	14,07	15,24
	Vykurovanie	Btu/h	13000	19000	26000	40000	55000	62000
kW		3,81	5,57	7,62	11,72	16,12	18,17	
Výkon	SEER	W/W	6,10	6,10	6,10	6,10	6,10	6,10
	Energetická trieda ³	Chladenie	A++	A++	A++	A++	A++	A++
		SCOP	W/W	4,0	4,0	4,0	4,0	3,8
	Energetická trieda ³		A+	A+	A+	A+	A	A+
		Prietok vzduchu (m ³ /h)	Vnút. jed.	600/480/300	911/706,3/515,2	1229/1035/825,1	2100/1800/1500	2400/2040/1680
	Akustický výkon (dB(A))	Vnút. jed.	58	58	62	61	66	66
Rozmery	Netto rozmery (mm)	(šír. x výš. x hĺb.)	700 x 200 x 450	880 x 210 x 674	1100 x 249 x 774	1360 x 249 x 774	1200 x 300 x 874	1200 x 300 x 874
	Netto hmotnosť	Vnút. jed.	17,8	24,4	32,3	40,5	47,6	47,4
	Brutto rozmery	Vnút. jed. (šír. x výš. x hĺb.)	860 x 285 x 540	1070 x 280 x 725	1305 x 315 x 805	1570 x 330 x 805	1405 x 365 x 915	1405 x 365 x 915
		Brutto hmotnosť (kg)	Vnút. jed.	21,5	29,6	39,1	48,2	55,8
	Rozmery potrubia	Kvapalina		6,35	6,35	9,52	9,52	9,52
Chladivo			9,52	12,7	15,9	15,9	15,9	15,9

Vonkajšie jednotky		MOX230-12HFN8-QD0	MOX330U-18HFN8-QD0	MOX430U-24HFN8-QD0	MOD30U-36HFN8-RD0	MOE30U-48HFN8-RD0	MOE30U-55HFN8-RD0
Napájacie napätie	V, HZ, PH	220-240V, 50Hz, 1				380-415V, 50Hz, 3	
Prietok vzduchu	(m ³ /h)	2200	2100	3500	4000	7500	7500
Akustický výkon	(dB(A))	62	65	69	70	74	75
Netto rozmery	(šír. x výš. x hĺb.)	765 x 555 x 303	805 x 554 x 330	890 x 673 x 342	946 x 810 x 410	952 x 1333 x 415	952 x 1333 x 415
Netto hmotnosť	Kg	26,6	32,5	43,9	80,5	103,7	107
Brutto rozmery	(šír. x výš. x hĺb.)	887 x 610 337	915 x 615 x 370	995 x 740 x 398	1090 x 885 x 500	1095 x 1480 x 495	1095 x 1480 x 495
Rozmery potrubia	Kvapalina	6,35	6,35	9,52	9,52	9,52	9,52
	Chladivo	9,52	12,7	15,9	15,9	15,9	15,9
Max. dĺžka potrubia	m	25	30	50	75	75	75
Max. výškový rozdiel	m	10	20	25	30	30	30
Rozpätie nožičiek	mm	452	511	663	673	634	634
Použitie	°C v režime chladenia	-15 ~ 50	-15 ~ 50	-15 ~ 50	-15 ~ 50	-15 ~ 50	-15 ~ 50
	°C v režime kúrenia	-15 ~ 24	-15 ~ 24	-15 ~ 24	-15 ~ 24	-15 ~ 24	-15 ~ 24



Automatický reštart



Nočný režim



Režim Turbo



Časovač



Ventilátor s 5 rýchlosťami



Detekcia nízkeho tlaku chladiva



Ohrev kompresora



Drôtový ovládač



Wi-Fi modul (opcionálne)



Ohrev vaničky kondenzátu



Midea sa zúčastní v programe Eurovent, v kategórii Eurovent klimatizácie. Platné certifikáty môžete pozrieť na: www.eurovent-certification.com

1: Chladenie: Vnútorňa teplota 27°C DB/19°C WB / Vonkajšia teplota 35°C DB/24°C WB

2: Vykurovanie: Vnútorňa teplota 20°C DB/15°C WB / Vonkajšia teplota +7°C DB

3: Energetická trieda: od triedy A+++ do triedy D

Podstropno-parapetné monosplicity

Trendový dizajn pre rôzne typy miestností





Vnútná jednotka			MUEU-18FNXD0	MUE-24FNXD0	MUE-36FNXD0	MUE-48FNXD0	MUE-55FNXD0
Elektrické údaje	Napájacie napätie	V; PH; Hz	220-240V, 50Hz, 1				
	Chladenie	Btu/h kW	18000 5,28	24000 7,03	36000 10,55	48000 14,20	54000 16,00
	Vykurovanie	Btu/h kW	19000 5,57	26000 7,30/7,62	38000 11,14	55000 16,10	62000 18,20
Výkon	SEER	W/W	6,10	6,10	6,10	6,10	6,10
	Energetická trieda ³	Chladenie	A++	A++	A++	A++	A++
	SCOP	W/W	4,00	4,00	4,00	4,00	4,00
Rozmery	Energetická trieda ³		A+	A+	A+	A+	A+
	Prietok vzduchu (m ³ /h)	Vnúť. jed.	902 / 786 / 677	1208 / 1066 / 853	2160 / 1844 / 1431	2329 / 1930 / 1417	2454 / 1834 / 1426
	Akustický výkon (dB(A))	Vnúť. jed.	56	61	61	66	68
Rozmery	Netto rozmery (mm)	(šír. x výš. x hĺb.)	1068 x 235 x 675	1068 x 235 x 675	1650 x 235 x 675	1650 x 235 x 675	1650 x 235 x 675
	Netto hmotnosť	Vnúť. jed.	26,6	26,8	39	41,2	41,4
	Brutto rozmery	Vnúť. jed. (šír. x výš. x hĺb.)	1145 x 313 x 755	1145 x 313 x 755	1725 x 313 x 755	1725 x 313 x 755	1725 x 313 x 755
	Brutto hmotnosť (kg)	Vnúť. jed.	31,8	31,9	45	47,6	47,8
	Rozmery potrubia	Kvapalina	6,35	9,52	9,52	9,52	9,52
		Chladivo	12,7	15,9	15,9	15,9	15,9
	Doporučené rozmery miestnosti	m ²	28-40	40-56	56-70	56-93	64-107

Vonkajšie jednotky		MOU-18FN8-QD0	MOU-24FN8-QD0	MOU-36FN8-RD0	MOU-48FN8-RD0	MOU-55FN8-RD0
Napájacie napätie	V, HZ, PH	220-240V, 50Hz, 1	220-240V, 50Hz, 1	380-415, 50Hz, 3	380-415, 50Hz, 3	380-415, 50Hz, 3
Prietok vzduchu	(m ³ /h)	2000	2700	4000	7500	7500
Akustický výkon	(dB(A))	63	66	68	72	74
Netto rozmery	(šír. x výš. x hĺb.)	800 x 554 x 333	845 x 702 x 363	946 x 810 x 410	952 x 1333 x 415	952 x 1333 x 415
Netto hmotnosť	Kg	33,7	66,8	81,5	106,7	111,3
Brutto rozmery	(šír. x výš. x hĺb.)	920 x 615 x 390	965 x 765 x 395	1090 x 875 x 500	1095 x 1480x495	1095 x 1480 x 495
Rozmery potrubia	Kvapalina	6,35	9,52	9,52	9,52	9,52
	Chladivo	12,7	15,9	15,9	15,9	15,9
Max. dĺžka potrubia	m	30	50	65	65	65
Max. výškový rozdiel	m	20	25	30	30	30
Rozpätie nožičiek	mm	514	540	673	634	634
Použitie	°C v režime chladenia	-15 ~ 50	-15 ~ 50	-15 ~ 50	-15 ~ 50	-15 ~ 50
	°C v režime kúrenia	-15 ~ 24	-15 ~ 24	-15 ~ 24	-15 ~ 24	-15 ~ 24



Automatický reštart



Nočný režim



Režim Turbo



Časovač



Ventilátor s 5 rýchlostami



Detekcia nízkeho tlaku chladiva



Ohrev kompresora



Pamäť polohy lamely



Wi-Fi modul (opcionálne)

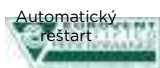

Midea sa zúčastní v programe Eurovent, v kategórii Eurovent klimatizácie. Platné certifikáty môžete pozrieť na: www.eurovent-certification.com

1: Chladenie: Vnútna teplota 27°C DB/19°C WB / Vonkajšia teplota 35°C DB/24°C WB

2: Vykurovanie: Vnútna teplota 20°C DB/ 15°C WB / Vonkajšia teplota +7°C DB

3: Energetická trieda: od triedy A+++ do triedy D

Podstropno-parapetné monosplicity

Trendový dizajn pre rôzne typy miestností





Vnútroňá jednotka			MUE-18HRFNX	MUE-24HRFNX	MUE-36HRFNX	MUE-48HRFNX	MUE-55HRFNX
Elektrické údaje	Napájacie napätie	V; PH; Hz	220-240V, 50Hz, 1				
	Chladenie	Btu/h kW	18000 5,28	24000 7,03	36000 10,55	48000 14,07	54000 15,83
	Vykurovanie	Btu/h kW	19000 5,57	26000 7,62	40000 11,72	55000 16,12	62000 18,17
Výkon	SEER	W/W	6,2	6,1	6,2	6,1	6,1
	Energetická trieda ³	Chladenie	A++	A++	A++	A++	A++
	SCOP	W/W	4,0	4,0	4,1	3,8	4,0
Rozmery	Energetická trieda ³		A+	A+	A+	A	A+
	Prietok vzduchu (m ³ /h)	Vnúť. jed.	958/839/723	1192/1023/853	1955/1728/1504	2100/1850/1600	2200/1950/1650
	Akustický výkon (dB(A))	Vnúť. jed.	59	55	65	67	67
	Netto rozmery (mm)	(šír. x výš. x hĺb.)	1068 x 235 x 675	1068 x 235 x 675	1650 x 235 x 675	1650 x 235 x 675	1650 x 235 x 675
	Netto hmotnosť	Vnúť. jed.	28	28	41,5	41,7	42,3
	Brutto rozmery	Vnúť. jed. (šír. x výš. x hĺb.)	1145 x 318 x 755	1145 x 318 x 755	1725 x 318 x 755	1725 x 318 x 755	1725 x 318 x 755
	Brutto hmotnosť (kg)	Vnúť. jed.	33,3	33,1	48	48,5	49,2
	Rozmery potrubia	Kvapalina	6,35	9,52	9,52	9,52	9,52
		Chladivo	12,7	15,9	15,9	15,9	15,9
		Doporučené rozmery miestnosti	m ²	28-40	40-56	56-70	56-93

Vonkajšie jednotky		MOX330U-18HFN8-QD0	MOX430U-24HFN8-QD0	MOD30U-36HFN8-RD0	MOE30U-48HFN8-RD0	MOE30U-55HFN8-RD0
Napájacie napätie	V, HZ, PH	220-240V, 50Hz, 1			380-415V, 50Hz, 3	
Prietok vzduchu	(m ³ /h)	2100	3500	4000	7500	7500
Akustický výkon	(dB(A))	65	69	70	74	75
Netto rozmery	(šír. x výš. x hĺb.)	805 x 554 x 330	890 x 673 x 342	946 x 810 x 410	952 x 1333 x 415	952 x 1333 x 415
Netto hmotnosť	Kg	32,5	43,9	80,5	103,7	107
Brutto rozmery	(šír. x výš. x hĺb.)	915 x 615 x 370	995 x 740 x 398	1090 x 885 x 500	1095 x 1480 x 495	1095 x 1480 x 495
Rozmery potrubia	Kvapalina	6,35	9,52	9,52	9,52	9,52
	Chladivo	12,7	15,9	15,9	15,9	15,9
Max. dĺžka potrubia	m	30	50	75	75	75
Max. výškový rozdiel	m	20	25	30	30	30
Rozpätie nožičiek	mm	511	663	673	634	634
Použitie	°C v režime chladenia	-15 ~ 50	-15 ~ 50	-15 ~ 50	-15 ~ 50	-15 ~ 50
	°C v režime kúrenia	-15 ~ 24	-15 ~ 24	-15 ~ 24	-15 ~ 24	-15 ~ 24



Automatický reštart



Nočný režim



Režim Turbo



Časovač



Ventilátor s 5 rýchlostami



Detekcia nízkeho tlaku chladiva



Ohrev kompresora



Ohrev vamičky kondenzátu



Pamäť polohy lamely



Wi-Fi modul (opcionálne)



Midea sa zúčastní v programe Eurovent, v kategórii Eurovent klimatizácie. Platné certifikáty môžete pozrieť na: www.eurovent-certification.com

1: Chladenie: Vnútroňá teplota 27°C DB/19°C WB / Vonkajšia teplota 35°C DB/24°C WB

2: Vykurovanie: Vnútroňá teplota 20°C DB/15°C WB / Vonkajšia teplota +7°C DB

3: Energetická trieda: od triedy A+++ do triedy D



Konzolové splity

Priestorovo úsporné riešenie pre chladenie a kúrenie

Vnútorne jednotky			MFA-12HRFNX	MFA-16HRFN8	
Elektrické údaje	Napájacie napätie	V, HZ, PH	220-240V, 50Hz, 1	220-240V, 50Hz, 1	
	Chladenie ¹	Btu/h	12000	16500	
		kW	3,52	4,84	
	Vykurovanie ²	Btu/h	13000	17000	
		kW	3,81	4,98	
	SEER	W/W	7,3	6,5	
	Energetická trieda ³	kW	A++	A++	
	SCOP	W/W	4,0	3,8	
Energetická trieda ³		A+	A		
Výkon	Prietok vzduchu m ³ /h	Vnút. jed, vys./str./niz.)	550/466/386	560/480/400	
	Akustický výkon (dB(A))		58	60	
Rozmery	Netto rozmery (mm)	(šír. x výš. x hĺb.)	700 x 210 x 600	700 x 210 x 600	
	Netto hmotnosť	Vnút. jed.	14,6	14,7	
	Brutto rozmery	Vnút. jed. (šír. x výš. x hĺb.)	780 x 300 x 685	780 x 300 x 685	
	Brutto hmotnosť (kg)	Vnút. jed.	18,1	18,2	
	Rozmery potrubia	Kvapalina		6,35	6,35
		Chladivo		9,52	12,7

Vonkajšie jednotky		MOX230-12HFN8-QDO	MOX330U-18HFN8-QDO
Napájacie napätie	V, HZ, PH	220-240V, 50Hz, 1	220-240V, 50Hz, 1
Prietok vzduchu	(m ³ /h)	2200	2100
Akustický výkon	(dB(A))	62	65
Netto rozmery	(šír. x výš. x hĺb.)	765 x 555 x 303	805 x 554 x 330
Netto hmotnosť	Kg	26,6	32,5
Brutto rozmery	(šír. x výš. x hĺb.)	887 x 610 337	915 x 615 x 370
Rozmery potrubia	Kvapalina	6,35	6,35
	Chladivo	9,52	12,7
Max. dĺžka potrubia	m	25	30
Max. výškový rozdiel	m	10	20
Rozpätie nožičiek	mm	452	511
Použitie	°C v režime chladenia	-15 ~ 50	-15 ~ 50
	°C v režime kúrenia	-15 ~ 24	-15 ~ 24



Midea sa zúčastní v programe Eurovent, v kategórii Eurovent klimatizácie. Platné certifikáty môžete pozrieť na: www.eurovent-certification.com

1: Chladenie: Vnútorná teplota 27°C DB/19°C WB / Vonkajšia teplota 35°C DB/24°C WB

2: Vykurovanie: Vnútorná teplota 20°C DB/15°C WB / Vonkajšia teplota +7°C DB

3: Energetická trieda: od triedy A+++ do triedy D

Nástenné drôtové ovládače

Nástenné ovládače	KJR-29B/BK-E	KJR-120C/BW-E	KJR-120X
Zapnutie / vypnutie	o	o	o
Režimy	Auto - Chladenie - Kúrenie - Sušenie - Ventilátor	Auto - Chladenie - Kúrenie - Sušenie - Ventilátor	Auto - Chladenie - Kúrenie - Sušenie - Ventilátor
Otáčky ventilátora	Auto - Nízka - Stredná - Vysoká	Auto - Nízka - Stredná - Vysoká	Auto - Nízka - Stredná - Vysoká
Nastavenie lamiel	o	2 smerové	2 smerové
Nastavenie teploty	o	o	o
Zobrazenie teploty °C/°F	o	o	o
Zabudovaný teplotný senzor (follow me)	o	o	o
Automatický reštart	o	o	o
Turbo	x	o	o
Detský zámok	o	o	o
Duálne ovládanie (dva vnútorné, 1 ovládač)	x	x	o
Skupinové ovládanie	x	x	max 16 kusov vnút. jed.
Funkcia výmeny	x	x	o
Signál výmeny filtra	o	x	x
Hodiny	o	o	o
Denný časovač	o	o	o
Týždenný časovač	x	o	o
Prijímač infra signálu	o	x	o
Hlasový signál	o	o	o
Indikácia chyby	x	o	o
Displej	LCD	LCD	LCD
Tlačidlá	Dotykové tlačidlo	Tlačidlo	Dotykové tlačidlo
Rozmery (mm)	120x120x20	120x120x20	120x120x20
Napätie	DC 5V	DC 12V	DC 12V

Pre nástenné, kazetové, podstropno-parapetné a kanálové jednotky



KJR-29B/BK-E

Pre kazetové, podstropno-parapetné a kanálové jednotky



KJR-120C/BW-E

Pre kazetové, podstropno-parapetné a kanálové jednotky



KJR-120X

Pri funkcii FOLLOW ME nástenný drôtový ovládač sníma teplotu vzduchu v danej miestnosti namiesto snímača vnútornej jednotky.

Teplota vzduchu v miestnosti bude riadená snímačom a takto sa zvýši pocit komfortu užívateľa.

Drôtové centrálné diaľkové ovládače *

Centrálné ovládače	CCM30/BKE-A (zapustený do steny) CCM30/BKE-B (mimo steny)	CCM-180A/WS	CCM-270B/WS
Max. počet vnút. jed.	64	64	384
Max. chladiaci okruh	8	8	48
Zapnutie / Vypnutie	o	o	o
Režimy	o	o	o
Otáčky ventilátora	o	o	o
Nastavenie lamiel	o	o	o
Nastavenie teploty	o	o	o
Zobrazenie izbovej teploty	x	o	o
Zobrazenie teploty °C/°F	o	o	o
Dvojité nastavenie hodnoty teploty	x	o	o
Hodiny	o	o	o
Zobrazenie pôdorysu	x	x	o
Rozpoznávanie zariadenia	x	o	o
Prístup dvoch používateľov	x	o	o
Prázdninové nastavenia	x	o	o
Nastavenie ECO režimu vonkajšej jednotky	x	o	o
Energetický manažment	x	o	o
Kontrola chýb	o	o	o
Skupinové vedenie	x	o	o
Správa kalendára	x	o	o
Denník aktivít	x	x	o
Správy	x	Chybové hlásenia	Chyba, prevádzka a údaje o spotrebe elektriny
USB výstup	x		
Prístup k sieti	x	x	o
Jazyk	Anglicky	Anglicky, Francúzsky, Španielsky	Anglicky, Francúzsky, Španielsky
Displej	LCD	6.2 inch	10.1 inch
Tlačidlá	Dotykové tlačidlo	Dotykové tlačidlo	Dotykové tlačidlo
Rozmery (mm)	"A: mimo steny: 180 x 122 x 19,5 (zapustená časť: 137 x 70 x 48,5) B: 180 x 122 x 78"	182 x 123 x 34	270 x 183 x 27
Zdroj	AC 230V	DC 12V	AC 24V



CCM30/BKE-A
CCM30/BKE-B



CCM-180A/WS



CCM-270B/WS

Centrálné ovládače je možné pripojiť priamo ku kazetovým, podstropno-parapetným a kanálovým jednotkám. Nástenné jednotky vyžadujú tzv. Multi Function Board.

INVERTER QUATTRO™

Midea posúva Inverter Quattro kompresory medzi najlepšie svetové kompresory. Za akýchkoľvek vonkajších podmienok sú kompresory schopné energicky, rýchlo a stabilne pracovať.

VÝKONNOSŤ

Pri vysokej vonkajšej teplote efektívne chladenie / Pri nízkej vonkajšej teplote efektívne vykurovanie

Pri výrazne nízkych a výrazne vysokých vonkajších teplotách klimatizácie vedú stabilne a s vysokou výkonnosťou pracovať.

Rýchle spustenie

Kompresor klimatizácie, pomocou High-Frequency Racer technológie, rýchlo dosiahne vysokú frekvenciu 65 Hz, aby bez váhania poskytoval rýchle chladenie alebo vykurovanie.

STABILITA

Technológia Inverter Quattro ThermoStatic umožňuje klimatizácii udržiavať požadovanú teplotu nepretržitým riadením otáčok kompresora.

EFEKTIVITA

Pomocou algoritmu SmartSave sú Midea klimatizácie veľmi úsporné, a tým pádom umožňujú vysokú prevádzkovú energetickú účinnosť. Okrem toho kompresor je schopný prevádzkovať v 3 rôznych stupňoch spotrebu prúdu pomocou technológie GearShift.





α Algoritmus presnej kontroly

Režim Midea iECO používa celkom nový, takzvaný Alfa Energi Chip. Je to vlastne mikroprocesor, ktorý disponuje s aktuálne najpokročilejším algoritmom riadenia presne riadeného invertora 4. generácie.

Toto umožňuje pre mikrochip presnejší príjem signálu, výpočet údajov a čo je najdôležitejšie, presné ovládanie kompresora a predpoveď otáčok, aby kompresor Inverter Quattro predišiel zbytočnému plytvaniu energiou.

Týmto novým vývojom sa dosiahne skutočná prevádzka, ktorá šetrí energiu, čo napomáha dosiahnuť úplný domáci komfort.





Poznámky

A series of horizontal dotted lines for writing notes, spanning the width of the page.



Váš Partner: