

www.hsflamingo.cz

Flamingo[®]

Krbová a kachlová kamna Flamingo

Česká kamna s dokonalým hořením



kachle - zelená



kachle - krémová



kachle - bordo



kachle - hnědá



kachle - bílá



kachle - modrá



olivová



hnědá-sametová



šedá



červená



krémová



dlažba - žlutá



dlažba - béžová

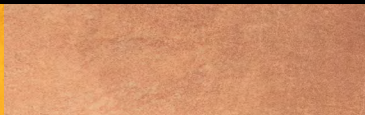

dlažba - bílá



dlažba - ořech

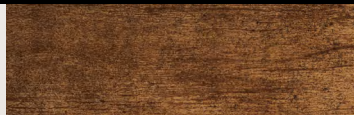

dlažba - bělený dub



dlažba - javor



vyberte si svoji barvu ...

HS Flamingo

Krbová kamna Flamingo jsou díky své vysoké kvalitě a velmi rozumné ceně velice žádaným artiklem teplovzdušných kamen na českém i evropském trhu. Krbová kamna Flamingo nabízejí standardní možnost externího napojení přívodu vzduchu. Pro co nejefektivnější spalování je přivedený vzduch dále rozdělen na primární (pod rošt), sekundární na oplach skla a terciální pro podporu spalování plynných částic.

Komora je vykonstruovaná tak, aby byla dosažena vysoká účinnost a malá spotřeba paliva, která činí průměrně 2,5 kg na hodinu. Vnitřek spalovacího prostoru tvoří český šamot a litinový rošt. Díky tomu je komora téměř nesmrtelná. Kamna jsou vyrobena z kvalitních materiálů a díky tomu Vám můžeme poskytnout **záruku 5 let**.



výhody krbových kamen

System spalování je na nejvyšší úrovni a zajišťuje centrální přísun vzduchu z exteriéru a bezpečnost před výbuchem plynných částí pomocí plynulého přísávání čerstvého vzduchu. Inovativní prvek zajišťuje vysokou účinnost, snížení spotřeby paliva až o 40% a zejména šetrnost k životnímu prostředí. Množství popela je minimální. Celý spalovací proces je ovládán dvěma táhly, kdy první slouží k regulaci primárního vzduchu, potřebného k zatopení a rozhoření dřeva. Druhé táhlo slouží k podpoře sekundárního spalování. Jeho otevřením dochází k přísunu předehřátého vzduchu do horní části komory. Tento vzduch se používá k úspornému a co neefektivnějšímu průběhu hoření dřeva. Tímto je zajištěna vysoká účinnost a krásné hoření včetně čistého skla.

Krbová kamna Flamingo splňují nej přísnější evropské CE normy (EN 13240, BImSchV - Stufe 2, 15a B-VG, DINplus)



ČESKÝ VÝROBEK



Externí přívod vzduchu

Výrazně zlepšuje spalovací proces v novostavbách a „utěsněných“ místnostech.



Konvekční krbová kamna

Krbová kamna Flamingo patří do skupiny konvekčních, tedy zajišťují plynulé proudění ohřátého vzduchu a rovnoměrné vyhřátí místnosti.



Popelník

Ke snadnému vysypání popela.



Šamotová vyzdívka

Šamot je základem pro vysokou účinnost a nízkou spotřebu paliva. Zajišťuje vysoké teploty ve spalovací komoře.

Technický řez krbovými kamny

Flamingo



System spalování

výkonné, ale šetrné

Podařilo se nám vyvinout kamna s velkým rozsahem výkonu a vysokou účinností. Vy budete spokojeni s nízkou spotřebou paliva a nižšími náklady na provoz. Spalovací komoru jsme sestavili dle zkušeností našich zákazníků a v poměru kvality a ceny se dostáváme na nejvyšší příčky.

Je mnoho otázek při výběru krbových kamen. S našimi kamny máte vše vyřešené jednou pro vždy. Výhody jsou na naší straně a my Vám můžeme přinést dokonalé spalování s čistým sklem a nízkou spotřebou dřeva.

- 1 Nejlepší poměr cena/účinnost**
- 2 Horní odvod spalin**
- 3 150mm kouřovod**
- 4 Dvouplášťová, konvekční kamna**
- 5 30mm šamotová vyzdívka**



kachlová kamna

bali



dvoustupňové
spalování

krémová
bordo
hnědá
bílá
modrá



technické parametry

Jmenovitý výkon kW	9
Rozsah celkového výkonu kW	3 - 12
Účinnost kamen %	80.72
Spotřeba paliva kg/hod.	2.5
Provozní tah Pa	12
Vývod spalin mm	150
Délka polen cm	35
Váha kg	152
Emise CO (při 13% O ₂) %	0.08
Průměrná teplota spalin °C	293
Výhřevnost m ³	60 - 240
Záruka	5 let

- + Ručně vyráběné kachle
- + Jednička na trhu v poměru cena/kvalita
- + Primární, sekundární a terciální přívod vzduchu
- + Sekundární - dokonalé spalování
- + Oplach skla - vždy čisté sklo
- + Šamotové topeniště

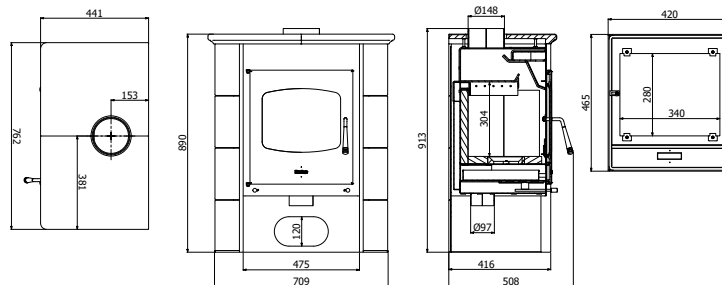













krbová kamna

amos



dvoustupňové
spalování

krémová

olivová

červená

šedá



technické parametry

Jmenovitý výkon kW	9
Rozsah celkového výkonu kW	3 - 12
Účinnost kamen %	80.72
Spotřeba paliva kg/hod.	2.5
Provozní tah Pa	12
Vývod spalin mm	150
Délka polen cm	35
Váha kg	145
Emise CO (při 13% O ₂) %	0.08
Průměrná teplota spalin °C	293
Výhřevnost m ³	60 - 240
Záruka	5 let

- + Jednička na trhu v poměru cena/kvalita
- + Primární, sekundární a terciální přívod vzduchu
- + Sekundární - dokonalé spalování
- + Oplach skla - vždy čisté sklo
- + Šametové topeniště
- + Popelník

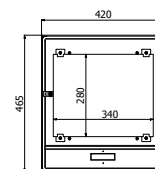
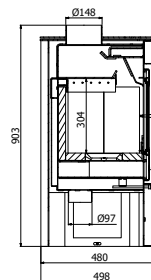
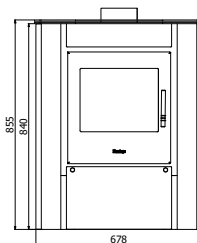
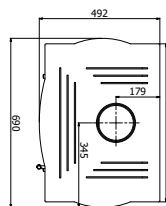











krbová kamna

espo I



dvoustupňové
spalování

hnědá - sametová

krémová

olivová

červená



technické parametry

Jmenovitý výkon kW	9
Rozsah celkového výkonu kW	3 - 12
Účinnost kamen %	80.72
Spotřeba paliva kg/hod.	2.5
Provozní tah Pa	12
Vývod spalin mm	150
Délka polen cm	35
Váha kg	121.5
Emise CO (při 13% O ₂) %	0.08
Průměrná teplota spalin °C	293
Výhřevnost m ³	60 - 240
Záruka	5 let

- + Jednička na trhu v poměru cena/kvalita
- + Primární, sekundární a terciální přívod vzduchu
- + Sekundární - dokonalé spalování
- + Oplach skla - vždy čisté sklo
- + Šamotové topeniště
- + Popelník

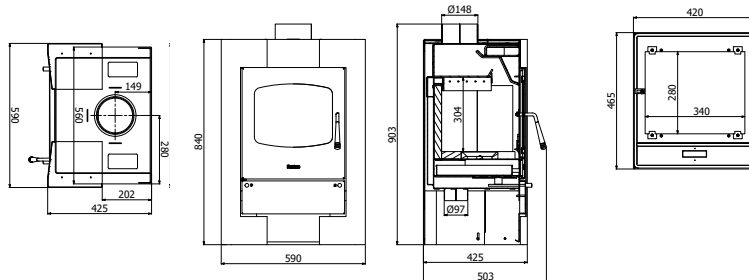







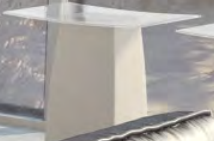



Design Artwork
Michael Top

krbová kamna

espo II



www.hsflamingo.cz

olivová

červená

šedá

hnědá - sametová



technické parametry

Jmenovitý výkon kW	9
Rozsah celkového výkonu kW	3 - 12
Účinnost kamen %	80.72
Spotřeba paliva kg/hod.	2.5
Provozní tah Pa	12
Vývod spalin mm	150
Délka polen cm	35
Váha kg	121.5
Emise CO (při 13% O ₂) %	0.08
Průměrná teplota spalin °C	293
Výhřevnost m ³	60 - 240
Záruka	5 let

- + Jednička na trhu v poměru cena/kvalita
- + Primární, sekundární a terciální přívod vzduchu
- + Sekundární - dokonalé spalování
- + Oplach skla - vždy čisté sklo
- + Šamotové topeniště
- + Popelník



dvoustupňové
spalování

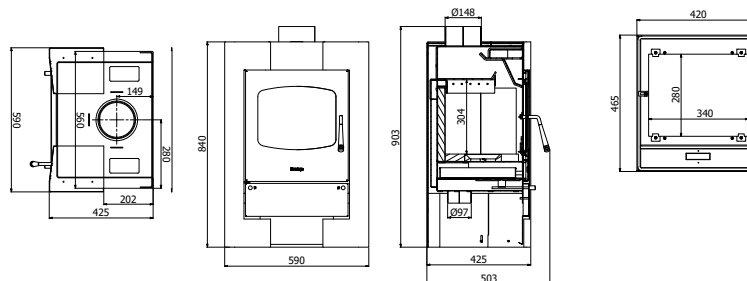

krémová

vyrábí HS Flamingo s.r.o.











krbová kamna

evenes



dvoustupňové
spalování

šedá

hnědá - sametová

krémová

olivová



technické parametry

Jmenovitý výkon kW	9
Rozsah celkového výkonu kW	3 - 12
Účinnost kamen %	80.72
Spotřeba paliva kg/hod.	2.5
Provozní tah Pa	12
Vývod spalin mm	150
Délka polen cm	35
Váha kg	138
Emise CO (při 13% O ₂) %	0.08
Průměrná teplota spalin °C	293
Výhřevnost m ³	60 - 240
Záruka	5 let

- + Jednička na trhu v poměru cena/kvalita
- + Primární, sekundární a terciální přívod vzduchu
- + Sekundární - dokonalé spalování
- + Oplach skla - vždy čisté sklo
- + Šamotové topeniště
- + Popelník

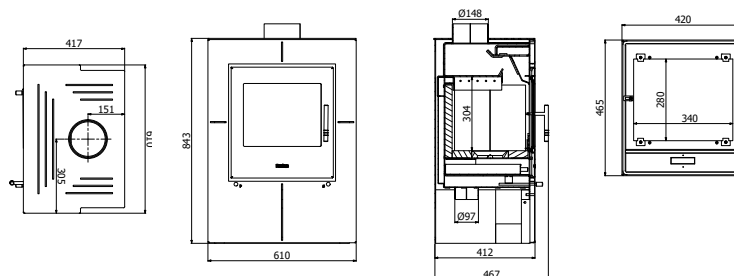











krbová kamna

meland



www.hsflamingo.cz



dvoustupňové
spalování

bělený dub

javor

ořech

běžová



technické parametry

Jmenovitý výkon kW	9
Rozsah celkového výkonu kW	3 - 12
Účinnost kamen %	80.72
Spotřeba paliva kg/hod.	2.5
Provozní tah Pa	12
Vývod spalin mm	150
Délka polen cm	35
Váha kg	118.5
Emise CO (při 13% O ₂) %	0.08
Průměrná teplota spalin °C	293
Výhřevnost m ³	60 - 240
Záruka	5 let

- + Jednička na trhu v poměru cena/kvalita
- + Primární, sekundární a terciální přívod vzduchu
- + Sekundární - dokonalé spalování
- + Oplach skla - vždy čisté sklo
- + Šamotové topeniště
- + Popelník

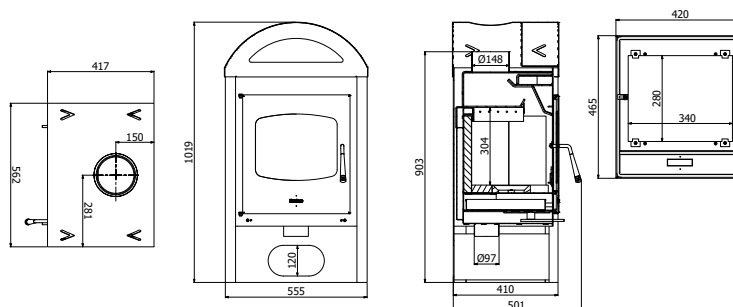

bílá

vyrábí HS Flamingo s.r.o.

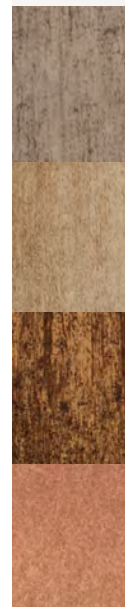

krbová kamna

vega



dvoustupňové
spalování

bílá

javor

ořech

žlutá



technické parametry

Jmenovitý výkon kW	9
Rozsah celkového výkonu kW	3 - 12
Účinnost kamen %	80.72
Spotřeba paliva kg/hod.	2.5
Provozní tah Pa	12
Vývod spalin mm	150
Délka polen cm	35
Váha kg	116
Emise CO (při 13% O ₂) %	0.08
Průměrná teplota spalin °C	293
Výhřevnost m ³	60 - 240
Záruka	5 let

- + Jednička na trhu v poměru cena/kvalita
- + Primární, sekundární a terciální přívod vzduchu
- + Sekundární - dokonalé spalování
- + Oplach skla - vždy čisté sklo
- + Šamotové topeniště
- + Popelník

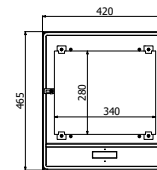
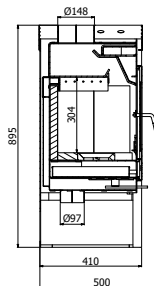
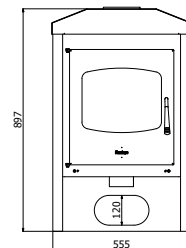
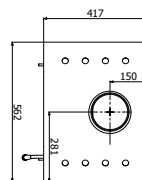

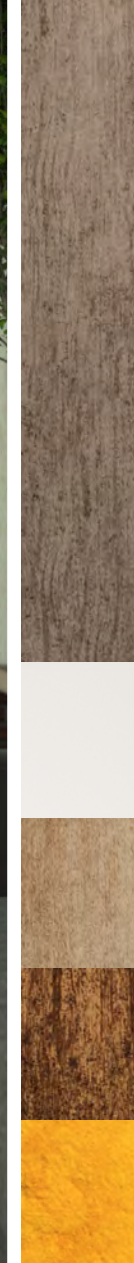

krbová kamna

stavanger



dvoustupňové
spalování

černo - šedá



technické parametry

Jmenovitý výkon kW	9
Rozsah celkového výkonu kW	3 - 12
Účinnost kamen %	80.72
Spotřeba paliva kg/hod.	2.5
Provozní tah Pa	12
Vývod spalin mm	150
Délka polen cm	35
Váha kg	111
Emise CO (při 13% O ₂) %	0.08
Průměrná teplota spalin °C	293
Výhřevnost m ³	60 - 240
Záruka	5 let

- + Jednička na trhu v poměru cena/kvalita
- + Primární, sekundární a terciální přívod vzduchu
- + Sekundární - dokonalé spalování
- + Oplach skla - vždy čisté sklo
- + Šamotové topeniště
- + Popelník

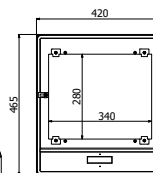
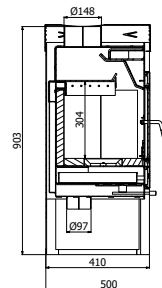
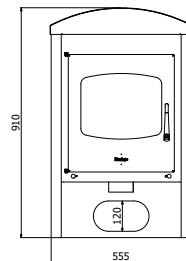
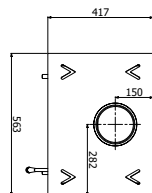





kompletní sortiment na www.hsflamingo.cz



prodejce:

HS Flamingo s.r.o., třída Osvobození 65, CZ - 550 01 Broumov, Česká republika
tel.: +420 491 422 647, fax: +420 491 521 140
email: info@hsflamingo.cz, www.hsflamingo.cz