

BAXI



PRIME

KONDENZAČNÝ PLYNOVÝ KOTOL PRIME 1.24 - 24 - 28

**NÁVOD NA OBSLUHU
A BEŽNÚ PREVÁDZKOVÚ ÚDRŽBU**

AUGUST 2017

OBSAH

1.	BEZPEČNOSŤ	3
1.1	všeobecné bezpečnostné pokyny	3
1.2	odporúčania	3
1.3	zodpovednosť	4
2.	ÚVOD	4
2.1	základné informácie	4
2.2	použité symboly	4
3.	POPIS VÝROBKU	5
3.1	všeobecný popis	5
3.2	princíp prevádzky	5
3.3	základné komponenty	5
3.4	obsah balenia kotla	6
3.5	popis ovládacieho panela	6
4.	PREVÁDZKA	6
4.1	použitie ovládacieho panela-tlačidla a ovládače	6
4.2	zapnutie	7
4.3	úplné vypnutie	7
4.4	protimrazová ochrana	7
5.	NASTAVENIA	7
5.1	načítanie prevádzkových údajov	7
.	stavy a substavy	8
6.	ÚDRŽBA	9
6.1	základné informácie	9
6.2	správa pre údržbu	9
6.3	upozornenie pre údržbu	9
6.4	dopĺňanie vody do systému	9
6.5	odvzdušnenie systému	9
6.6	vypustenie vody z kotla a systému	10
7.	RIEŠENIE PROBLÉMOV	10
7.1	kódy porúch	10
8.	LIKVIDÁCIA	12
8.1	likvidácia a recyklácia	12
9.	OCHRANA ŽIVOTNÉHO PROSTREDIA	12
9.1	úspora energie	12
9.2	Priestorový prístroj QAA73.210 Open-Therm	13
10.	TECHNICKÉ VLASTNOSTI	14
10.1	Normy a homologácia	14
10.2	TECHNICKÉ ÚDAJE	14

1. BEZPEČNOSŤ

1.1 Všeobecné bezpečnostné pokyny

 Zariadenie nesmú obsluhovať deti mladšie ako 8 rokov a osoby s obmedzenými fyzickými, zmyslovými či mentálnymi schopnosťami, ďalej osoby neskúsené alebo neinformované. Môžu tak činiť len pod dohľadom alebo potom, čo boli poučené o bezpečnom použití zariadenia a nebezpečenstve vyplývajúce z jeho používania.

Deti sa nesmú so zariadením hrať.

Čistenie a údržbu zariadenia smie vykonávať len autorizovaný technický servis.

Je cítiť PLYN alebo SPALINY

- Uhasťte prípadný otvorený oheň.
- Vetrajte otvorenými oknami (nie elektrickými ventilátormi).
- Volajte autorizovaný servis, prípadne hasičov.
- Zavrite prívod plynu pred kotlom alebo pred plynomerom alebo v HUP (hlavný uzáver plynu).
- Odpojte kotol od elektrickej siete z miesta nezasiahnutého plynom.
- V kontaminovanom priestore nezapínajte žiadne elektr. zariadenia (iskrenie kontaktov-explózia plynu).

HORĽAVÉ LÁTKY

Nepoužívajte/neskladujte v blízkosti kotla horľavé látky (napr. papier, riedidlo atď.).

ÚDRŽBA A ČISTENIE KOTLA

Pred akýmkoľvek zásahom odpojte kotol z elektrickej siete.

 Jedenkrát za rok vykonajte údržbu zariadenia. Kontaktujte kvalifikovaného technika, ktorý vydá podpísaný certifikát údržby.

1.2 Odporúčania

 Do zariadenia a vykurovacieho systému smú zasahovať len kvalifikovaní servisní technici

 Neodpájajte zariadenie z elektrickej siete. Funkcia proti zablokovaniu čerpadla a funkcia proti zamrznutiu fungujú len pokiaľ je kotol elektricky napájaný.

 Časti balenia (igelitové vrecká, polystyrén atď.) nesmú byť ponechané v dosahu detí, pretože môžu byť prípadným zdrojom nebezpečenstva.

 Pravidelne overujte tlak systému (minimálny tlak 0,8 bar, odporúčaný tlak 1 - 1,5 bar).

 Neodstraňujte ani nezakrývajte identifikačné štítky umiestnené na zariadení. Musia zostať viditeľné počas celej životnosti zariadenia.

 V prípade nedodržania týchto pokynov, stráca záruka platnosť.
Zoznam autorizovaných servisných stredísk nájdete na webových stránkach www.baxi.sk.

UPOZORNENIE - SOLÁRNY SYSTÉM

V prípade pripojenia **kotla s prietokovým ohrevom** (kombinovaného) k systému so solárnymi panelmi, **teplota TUV na vstupe do kotla nesmie byť vyššia ako 60°C.**

1.3 Zodpovednosť

1.3.1 ZODPOVEDNOSŤ VÝROBCU

Naše výrobky sú označené **značkou CE**. Naša spoločnosť si z dôvodu neustáleho zlepšovania svojich výrobkov vyhradzuje právo modifikovať kedykoľvek a bez predchádzajúceho upozornenia údaje uvedené v tejto dokumentácii. Táto dokumentácia má len informatívny charakter a nesmie byť použitá ako zmluva vo vzťahu k tretím osobám. Výrobca nenesie zodpovednosť v nasledujúcich prípadoch:

- Nedodržanie inštalačných pokynov zariadenia.
- Nedodržanie návodu na použitie zariadenia.
- Nedodržanie alebo nedostatočná údržba zariadenia.

1.3.2 ZODPOVEDNOSŤ DODÁVATEĽA (INŠTALATÉRA)

Dodávateľ nesie zodpovednosť za inštaláciu a prvé uvedenie zariadenia do prevádzky.

Inštaláciu kotla smie vykonať len firma odborne spôsobilá podľa príslušných slovenských zákonov, noriem a predpisov. Okrem uvedeného musí inštalatér dodržiavať nasledujúce pokyny:

- Prečítať si a dodržiavať pokyny obsiahnuté v návodoch dodaných spolu so zariadením.
- Nainštalovať zariadenie v súlade s platnými zákonmi a predpismi.
- Vykonať počiatočné uvedenie do prevádzky a prípadné nevyhnutné kontroly.
- Vysvetliť inštaláciu užívateľovi.
- Informovať užívateľa o povinnosti vykonávať kontrolu zariadenia a uchovávať ho v správnych prevádzkových podmienkach.
- Odovzdať užívateľovi všetky návody k použitiu.

1.3.3 ZODPOVEDNOSŤ UŽÍVATEĽA

Pre zabezpečenie plne funkčnej inštalácie je potrebné dodržiavať nasledujúce pokyny:

- Prečítať si a dodržiavať pokyny obsiahnuté v návodoch dodaných spolu so zariadením.
- Za účelom inštalácie a počiatočného uvedenia do prevádzky sa obrátiť na kvalifikovaného inštalatéra.
- Požiadajte inštalatéra o vysvetlenie prevádzky kotla.
- Nechať vykonať údržbu a kontroly autorizovaným servisným strediskom.
- Udržovať návody v dobrom stave a v blízkosti zariadenia.

2. ÚVOD

2.1 Základné informácie: Tento návod je určený pre užívateľa a inštalatéra-servis kotla PRIME.

2.2 Použité symboly



UPOZORNENIE

Riziko poškodenia alebo zlej prevádzky zariadenia. Dbajte na upozornenie na nebezpečenstvá, ktoré sa týkajú ohrozenia osôb.



NEBEZPEČENSTVO POPÁLENIA

Pred zásahom na miestach, ktoré sú vystavené teplu, vyčkajte, kým zariadenie nevychladne



NEBEZPEČENSTVO VYSOKÉHO NAPÄTIA

Elektrické časti pod prúdom, nebezpečenstvo zasiahnutia elektrickým prúdom.



NEBEZPEČENSTVO MRAZU

Možná tvorba ľadu v prípade nízkych teplôt.



DÔLEŽITÉ INFORMÁCIE

Tieto informácie je potrebné dôkladne prečítať, sú nevyhnutné pre správnu prevádzku kotla.



VŠEOBECNÝ ZÁKAZ

Je zakázané vykonávať/používať vid' popis vedľa symbolu.



POHĽAD Z PREDU

Obrázok uvádza čelnú stranu zariadenia.



POHĽAD ZBOKU

Obrázok uvádza bočnú stranu zariadenia

3. POPIS VÝROBKU

3.1 Všeobecný popis

Tento kotol slúži k ohrevu vody na teplotu nižšiu ako je bod varu pri atmosférickom tlaku.

Kotol musí byť v závislosti od prevedenia a výkonu pripojený na vykurovací systém a k rozvodnej sieti TÚV.

Vlastnosti tohto kotla sú:

- nízke emisie znečisťujúcich látok;
- vysoko účinné kúrenie;
- odvod spalín cez koaxiálnu / delenú spojku;
- predný ovládací panel s displejom;
- znížená hmotnosť a rozmery

3.2 Princíp prevádzky

3.2.1 Nastavenie vzduchu - plynu

Vzduch je dopravovaný ventilátorom so spätnou klapkou, plyn vstrekaný do Venturi-trubice, zmiešavanie pokračuje v kolektore v množstve riadenom elektronickou doskou pre optimálne spaľovanie a dosiahnutie požadovaného výkonu. Zmes je spaľovaná v horáku umiestnenom v primárnom výmenníku

3.2.2 Spaľovanie

Horák zahreje vykurovaciu vodu, ktorá cirkuluje vo výmenníku tepla. Keď sú teploty plyných spalín nižšie ako rosný bod (cca 55°C), vodná para obsiahnutá v spalínach sa zráža na strane spalín na výmenníku tepla. Aj teplo získané počas tohto procesu zrážania (latentné alebo kondenzačné teplo) sa preniesie na vykurovaciu vodu. Vychladené spaliny sú odvádzané výfukom do ovzdušia. Kondenzovaná voda je vypúšťaná cez sifón do odpadu.

3.2.3 Kúrenie a produkcia teplej úžitkovej vody

Do kotlov pre kúrenie a produkciu teplej úžitkovej vody je zabudovaný doskový výmenník, ktorý ohrieva úžitkovú vodu. Pomocou trojcestného ventilu je ohriata voda odvedená smerom k vykurovaciemu systému alebo smerom k doskovému výmenníku tepla. Prietokové čidlo oznamuje otvorenie ventilu teplej vody a spustí čerpadlo. Trojcestný ventil je pružinový, spotrebuje elektrinu len pri prechode z jednej pozície do druhej. Prednosť má požiadavka na teplo v režime TÚV.

3.3 Základné komponenty

1. Výmenník tepla (kúrenie)
2. Hydraulická jednotka
3. Doskový výmenník
4. Bezpečnostný ventil
5. Nábeh kúrenia systému aj zásobníka TÚV
6. Vývod teplej úžitkovej vody (TÚV)
7. Vstup úžitkovej vody
8. Spiatočka kúrenia
9. Obehové čerpadlo
10. Trojcestný ventil
11. Ventil pre naplnenie systému
12. Vstup úžitkovej vody s ventilom pre naplnenie systému
13. Návrat zásobníka TÚV (G3/4")

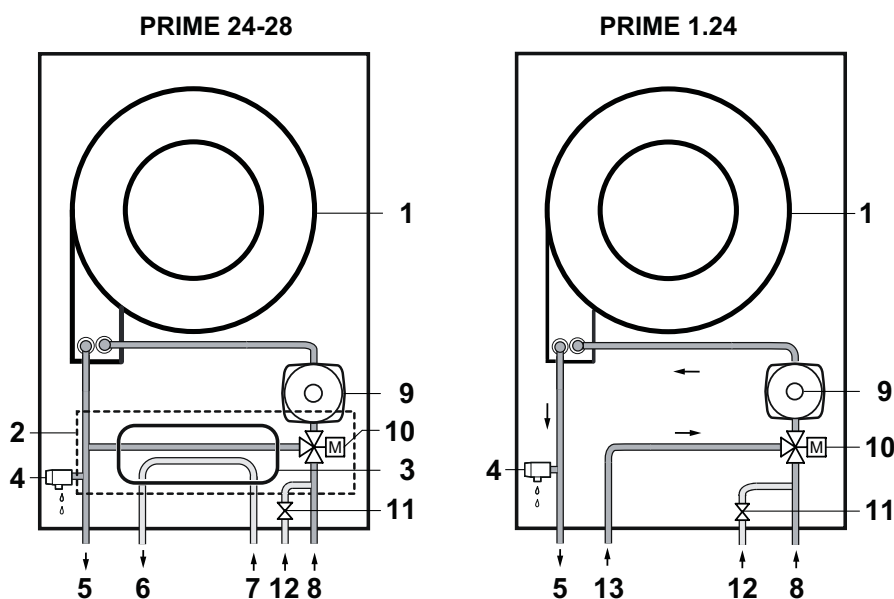









BO-0000144

3.4 Obsah balenia kotla:

- plynový závesný kotol;
- spona pre upevnenie kotla na stenu;
- spojka výfuku spalín;
- trojžilový kábel pre elektrické napájanie;
- papierová šablóna
- návod k inštalácii a údržbe;
- návod na použitie.

3.5 Popis ovládacieho panelu

LEGENDA TLAČIDIEL / OVLÁDAČOV			
	Manuálne nastavenie teploty kúrenia		
	Manuálne nastavenie teploty TUV		
	Aktivácia funkcie kominár		
RESET	1 sekunda = reset poruchy 5 sekúnd = aktivácia funkcie „ODVZDUŠNENIE“		
LEGENDA SYMBOLOV ZNÁZORNENÝCH NA DISPLEJI			
	Prevádzka kúrenia aktivovaná *		
	Prevádzka TUV aktivovaná*		
	Vonkajšia teplota		
	Žiadosť o zásah údržby	RESET	Manuálny reset poruchy
	Porucha		Zapnutie horáka

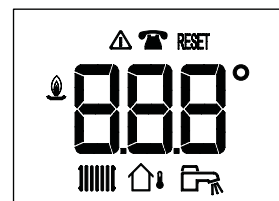
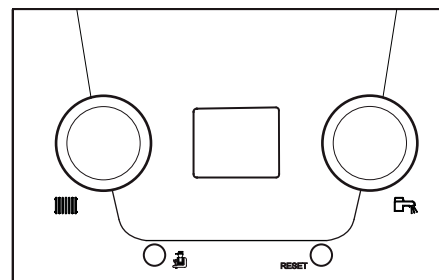

BO-000007

* keď symbol bliká, znamená to, že prebieha žiadosť o teplo

4. PREVÁDZKA

4.1 Použitie ovládacieho panelu TLAČIDLÁ A OVLÁDAČE

Ovládačom  nastavte požadovanú hodnotu teploty v režime kúrenia v rozsahu od 25°C do max. 80°C:

- otočte v smere hodinových ručičiek pre zvýšenie hodnoty teploty a do protismeru hodinových ručičiek pre jej zníženie.
Na displeji sa zobrazí nastavená hodnota, ktorá bliká po dobu 5 sekúnd, po uplynutí ktorých sa zobrazí teplota nábehu.
- Pre vyradenie kúrenia otočte ovládač na doraz do protismeru hodinových ručičiek (symbol  zmizne).

Ovládačom  nastavte požadovanú hodnotu teploty TUV v rozsahu od 35°C do max. 60°C:

- otočte v smere hodinových ručičiek pre zvýšenie hodnoty teploty a do protismeru hodinových ručičiek pre jej zníženie.
Na displeji sa zobrazí nastavená hodnota, ktorá bude blikáť po dobu 5 sekúnd, po uplynutí ktorých sa zobrazí teplota vody kúrenia.
Počas odberu TUV sa na displeji zobrazí skutočná teplota teplej úžitkovej vody.
- Pre vyradenie ohrevu TUV otočte ovládač na doraz do protismeru hodinových ručičiek (symbol  zmizne).



Len pri prvom zapnutí kotla sa aktivuje „Fáza Inicializácia“.

Tento proces vykonáva rad testov, po ktorých ukončení sa automaticky spustí funkcia „Odvzdušnenie systému“, ktorá trvá 5 minút.

Pre manuálnu aktiváciu funkcie držte stlačené tlačidlo RESET po dobu 5 sekúnd (keď je funkcia aktívna, nie je možné ju prerušiť).

4.2 Zapnutie

Pre správne zapnutie postupujte nasledovne:

- Overte, že v systéme je predpísaný tlak.
- Pripojte kotol k elektrickému napájaniu.
- Otvorte plynový ventil (žltej farby, umiestnený pod kotlom).

Postup zapnutia

Po pripojení kotla k elektr. sieti 230V sa na displeji zobrazia nasledujúce informácie:

1. všetky zapnuté symboly (1 sekunda);
2. verzia softwaru (1 sekunda);
3. Objaví sa nápis „InI“ (niekoľko sekúnd);
4. Všetko vypnuté (1 sekunda);
5. Objaví sa nápis „Fx.x.“ (2 sekundy);
6. Objaví sa nápis „Px.x.“ (2 sekundy);
7. Objaví sa nápis „VYP“ (ovládače sú úplne otočené do protismeru hodinových ručičiek);
8. Zaháji sa fáza odvzdušnenia kotla a vykurovacieho systému. Displej zobrazuje „(t17)“.

Fáza odvzdušnenia trvá 5 minút (táto funkcia je aktívna len počas prvého zapnutia kotla).

Po ukončení fázy odvzdušnenia je kotol pripravený k prevádzke.

- Otáčajte ovládač okruhu kúrenia pre nastavenie požadovanej hodnoty teploty systému.
- Otáčajte ovládač okruhu TUV pre nastavenie požadovanej hodnoty teploty teplej úžitkovej vody.

4.3 Úplné vypnutie

Pre vypnutie kotla je potrebné odpojiť zariadenie od zdroja elektrického napájania pomocou dvojpólového vypínača nainštalovaného pred kotlom a zavrieť plynový ventil.



V týchto podmienkach však nie je kotol chránený proti mrazu.

4.4 Protimrazová ochrana

Pokiaľ je to možné, nevypúšťajte vodu z celého vykurovacieho systému, pretože častá výmena vody môže spôsobiť zbytočné a škodlivé usadzovanie vodného kameňa vo vnútri kotla a vykurovacích telies. Ak nebudete vykurovací systém počas zimy používať, a v prípade nebezpečenstva mrazu, odporúčame zmiešať vodu v systéme s vhodnými nemrznúcimi zmesami určenými k tomuto účelu (napr. polypropylénový glykol spolu s prostriedkami zabraňujúcimi usadzovaniu kotolného kameňa a korózii). Elektronické riadenie kotla je vybavené „protimrazovou“ funkciou v režime kúrenia, ktorá pri teplote nábehu vody do systému nižšej ako 7°C spustí čerpadlo.

Ak klesne teplota na 4°C, zapáli sa horák, pokiaľ sa v nábehu vykurovacej vody nedosiahne 10°C. Potom sa horák vypne, zatiaľ čo čerpadlo bude pokračovať v prevádzke po dobu ďalších 15 minút.





Táto funkcia je aktívna, pokiaľ je kotol elektricky napájaný, je pripojený plyn, v systéme je predpísaný tlak a kotol nie je zablokovaný.

5. NASTAVENIA

5.1 Načítanie prevádzkových údajov

Stlačením tlačidla  je možné zobraziť niektoré informácie o prevádzke kotla.

- stlačte na 1 sekundu pre zobrazenie prevádzkového režimu (príklad: „t.17“ = Prebieha fáza odvzdušnenia).
- stlačte znovu na 1 sekundu pre zobrazenie stavu prevádzky alebo príslušnej prevádzkovej funkcie (príklad: „u.00“ = Kotol v pohotovostnom režime).
- stlačte znovu na 1 sekundu pre zobrazenie teploty prevádzky v režime kúrenia: bliká symbol , po ktorom nasleduje hodnota teploty vyjadrená v °C.
- stlačte znovu na 1 sekundu pre zobrazenie nastavovacej hodnoty teploty prevádzky v režime TUV: bliká symbol , po ktorom nasleduje hodnota teploty vyjadrená v °C.
- stlačte znovu na 1 sekundu pre zobrazenie **úrovne výkonu** od 0 do 100: bliká symbol  a číslo týkajúce sa úrovne výkonu.

Pre opustenie funkcie načítanie údajov držte tlačidlo  stlačené dlhšie ako 3 sekundy.

STAVY A SUBSTAVY

- STAV je fáza prevádzky kotla v okamihu zobrazenia.
- SUBSTAV je aktuálna prevádzka, t.j. zákrok, ktorý kotol vykonáva v okamihu zobrazenia.

ZOZNAM STAVOV	ZOBRAZOVANIE
STAND BY	t00
ŽIADOSŤ O TEPLU	t01
HORÁK SA ZAPÍNA	t02
PREVÁDZKA V REŽIME KÚRENIA	t03
PREVÁDZKA V REŽIME TÚV	t04
HORÁK VYPNUTÝ	t05
DOBEH ČERPADLA	t06
VYPNUTIE HORÁKA PRE DOSIAHNUTIE HODNOTY TEPLoty	t08
PRECHODNÁ PORUCHA	t09
PERMANENTNÁ PORUCHA (PORUCHA, KTORÚ JE POTREBNÉ RESETOVAŤ MANUÁLNE)	t10
FUNKCIA KOMINÁR NA MINIMÁLNY VÝKON	t11
FUNKCIA KOMINÁR NA MAXIMÁLNY VÝKON V REŽIME KÚRENIA	t12
FUNKCIA KOMINÁR NA MAXIMÁLNY VÝKON V REŽIME TÚV	t13
ŽIADOSŤ O MANUÁLNE TEPLU	t15
PROTIMRAZOVÁ OCHRANA AKTIVOVANÁ	t16
FUNKCIA ODVZDUŠNENIA AKTIVOVANÁ	t17
ELEKTRONICKÁ DOSKA PREHRIATA (POČKAJTE NA VYCHLADENIE)	t18
KOTOL VO FÁZE RESET	t19

ZOZNAM SUBSTAVOV	ZOBRAZOVANIE
STAND BY	U00
DOBA ČAKANIA NA NAJBLIŽŠIE ZAPNUTIE V REŽIME KÚRENIE	U01
ÚVODNÉ VETRANIE	U13
PRÍPRAVNÉ ZAPNUTIE HORÁKA	U17
POKUS O ZAPNUTIE HORÁKA	U18
KONTROLA PLAMEŇA	U19
PREVÁDZKA VENTILÁTORA POČAS POKUSOV O ZAPNUTIE	U20
PREVÁDZKA PRI NASTAVENEJ HODNOTE TEPLoty	U30
PREVÁDZKA PRI OBMEDZENEJ HODNOTE TEPLoty	U31
PREVÁDZKA PRI MAXIMÁLNO M DOSTUPNOM VÝKONE	U32
ZISTENÝ GRADIENT ÚROVEŇ 1	U33
ZISTENÝ GRADIENT ÚROVEŇ 2	U34
ZISTENÝ GRADIENT ÚROVEŇ 3	U35
OCHRANA PLAMEŇA AKTIVOVANÁ	U36
DOBA STABILIZÁCIE	U37
SPUSTENIE KOTLA PRI MINIMÁLNO M VÝKONE	U38
ZÁVEREČNÉ VETRANIE	U41
VYPNUTIE VENTILÁTORA	U44
ZNÍŽENIE VÝKONU KVÔLI VYSOKEJ TEPLOTE SPALÍN	U45
DOBEH ČERPADLA	U60

6. ÚDRŽBA

6.1 Základné informácie

Kotol nevyžaduje zložitú údržbu. Aj napriek tomu odporúčame vykonávať pravidelné kontroly a údržbu. Servisnú prehliadku a údržbu smie vykonávať len kvalifikovaný odborník.

6.2 Správa pre údržbu

Cieľom tejto funkcie je upozorniť užívateľa prostredníctvom zobrazenia symbolu  na displeji, že kotol vyžaduje údržbu (ak je funkcia aktivovaná, vid' návod pre inštalatéra).

6.3 Upozornenie pre údržbu

Pravidelne kontrolujte, či sa tlak načítaný na tlakomere pri **studenom** zariadení, pohybuje v rozmedzí **1 až 1,5 bar**. Ak je nižšia, doplňte vodu do systému tak, ako je to uvedené v nasledujúcich kapitolách.



Kotol je vybavený tlakovým spínačom, ktorý v prípade nedostatku vody zabráni chodu kotla.



Pokiaľ by dochádzalo k častému poklesu tlaku a potrebe častejšieho či väčšieho **prevádzkového doplnovania** vody, je potrebné zvažovať kvalitu doplnkovej vody. Kontaktujte autorizovaný technický servis, ktorý vyhladá a **odstráni príčinu úbytku vody**.

6.4 Doplnovanie vody do systému

Ovládač (A) doplnovacieho ventilu je modrý, pod kotlom - vid' obr.

Pre doplnenie systému **postupujte nasledovne**:

- Vytiahnite - vysuňte ovládač (A) smerom dole
- Pomaly otáčajte ovládač proti smere hodinových ručičiek (smerom vľavo) pre naplnenie systému, aby ste uľahčili vypustenie vzduchu. Nepoužívajte nástroje, len ruky.
- Doplníte systém, kým tlak načítaný na tlakomere (B) nedosiahne hodnotu v rozmedzí **1 až 1,5 bar**.
- Zavrite ovládačom ventil, zasunúť ovládač smerom hore a overte, či nedochádza k úniku vody.

Pravidelne overujte, pri **studenom** systéme, tlak načítaný na tlakomere (B). V prípade nízkeho tlaku doplňte ventilom vodu pre zvýšenie tlaku na požadované hodnoty.

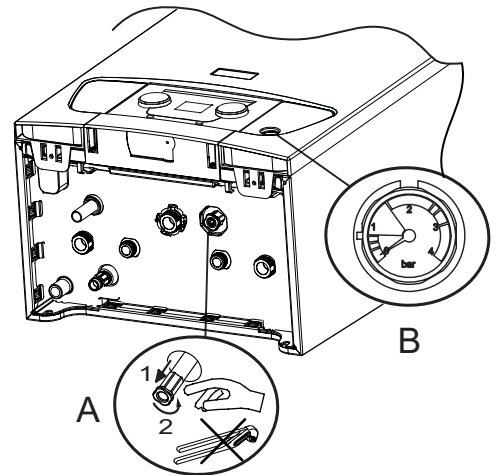

BO-000025

6.5 Odvzdušňovanie systému

Je nevyhnutné vypúšťať možný vzduch prítomný v kotli, v potrubíach alebo ventiloch, aby sa zamedzilo rušivým zvukom, ktoré sa môžu vytvárať vo fáze kúrenia alebo odberu vody.

Za týmto účelom **postupujte nasledovne**:

1. Otvorte ventily všetkých radiátorov napojených na vykurovací systém.
2. Nastavte priestorový termostat na najvyššiu požadovanú teplotu.
3. Počkajte, až sa radiátory zahrejú.
4. Nastavte priestorový termostat na najnižšiu požadovanú teplotu.
5. Počkajte cca 10 minút na ochladenie radiátorov.
6. Odvzdušnite radiátory. Začnite zo spodných poschodí.
7. Otvorte postupne odvzdušňovací ventil na každom radiátore; vystrekujúcu zmes vody a vzduchu zachytávajte do nádoby alebo handry tak dlho, až vyteká len voda.
8. Potom zavrite vypúšťací ventil.
9. Po vypustení vzduchu overte, či je tlak systému postačujúci, podľa potreby vodu do systému doplňte.

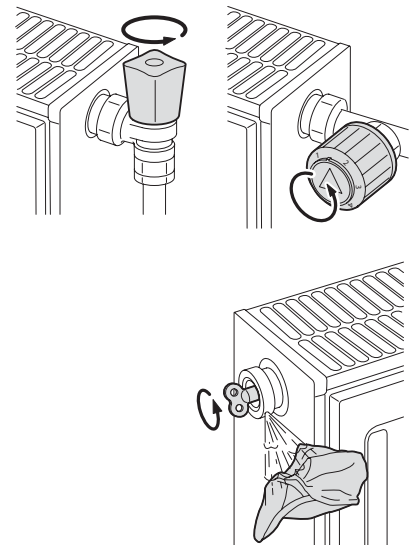

BO-000026



Dávajte pozor, pretože voda môže byť aj naďalej teplá.



Ak je hydraulický tlak vody v systéme kúrenia nižší ako 0,8 bar, odporúčame obnoviť tlak (odporúčaný hydraulický tlak v rozmedzí od 1,0 do 1,5 bar), ako je to opísané v predchádzajúcej kapitole.

6.6 Vypustenie vody z kotla a systému

Ovládač (C) vypúšťacieho ventilu je umiestnený naspodku kotla, ako je to uvedené na obrázku.

Pre vypustenie systému postupujte nasledovne:

- Pomaly otáčajte ovládač (C) proti smere hodinových ručičiek (smerom vľavo) pre otvorenie ventilu.
Nepoužívajte nástroje, len ruky.
- V priebehu vypúšťania je potrebné otvoriť odvzdušňovací ventilok, aby sa do kotla dostal miesto vody vzduch.
- Po ukončení vyprázdnenia zavrite ovládačom (C) vypúšťací ventil.

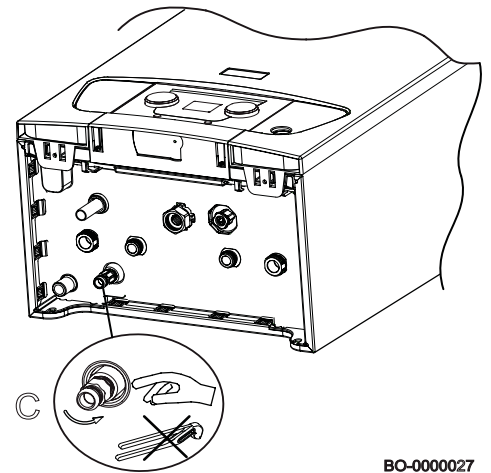

BO-000027

7. RIEŠENIE PROBLÉMOV

Typy hlásení na displeji sú dva: dočasné a permanentné.

Prvé zobrazenie uvedené na displeji je písmeno, po ktorom nasleduje číselný kód s dvoma znakmi. Písmeno uvádza typ poruchy, t.j. **dočasná (H)** alebo **permanentná (E)** porucha.

Číselný kód uvádza skupinu, ku ktorej je porucha zaradená, klasifikovanú podľa bezpečnosti.

Druhé zobrazenie sa strieda s prvým blikaním, a skladá sa z číselného kódu s dvoma znakmi, ktorý špecifikuje typ poruchy (viď nasledujúce tabuľky porúch).

DOČASNÁ PORUCHA (H.x.x.)

Dočasná porucha je identifikovaná na displeji písmenom „H“, po ktorom nasleduje číslo (skupina). Dočasná porucha je typ poruchy, ktorá nespôsobuje permanentné zablokovanie kotla, naopak sa vyrieši okamžite po odstránení príčiny, ktorá ju vytvorila.

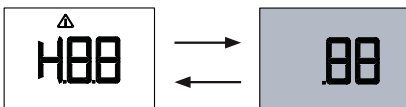

PERMANENTNÁ PORUCHA (E.x.x)

Permanentná porucha je identifikovaná na displeji písmenom „E“, po ktorom nasleduje číslo (skupina).

Stlačte na 1 sekundu tlačidlo RESET.

V prípade častého opakovania poruchy kontaktujte autorizované servisné stredisko.

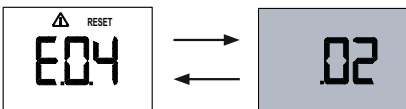

7.1 Kódy porúch

ZOBRAZENIE DISPLEJA		POPIS DOČASNÝCH PORÚCH	PRÍČINA Kontrola / Riešenie
Kód skupiny	Špecifický kód		
H.01	.00	Nedošlo k dočasnej komunikácii medzi plynovou armatúrou a doskou kotla.	CHYBA HLAVNEJ DOSKY Nakonfigurujte CN1/CN2, Vymeňte hlavnú dosku.
H.01	.05	Dosiahnutá maximálna hodnota delta teploty medzi nábehom a spätočkou	NEDOSTATOČNÁ CIRKULÁCIA: Skontrolujte cirkuláciu kotla/systému. Aktivujte manuálny cyklus odvzdušnenia. Skontrolujte tlak systému. INÉ PRÍČINY: Skontrolujte čistotu výmenníka. Skontrolujte prevádzku čidiel teploty. Skontrolujte pripojenie čidiel teploty.
H.01	.08	Príliš rýchle zvýšenie teploty nábehu v režime kúrenia. Dočasné zablokovanie 10 minút.	NEDOSTATOČNÁ CIRKULÁCIA: Skontrolujte cirkuláciu kotla/systému. Aktivujte jeden manuálny cyklus odvzdušnenia. Skontrolujte tlak systému INÉ PRÍČINY: Skontrolujte čistotu výmenníka. Skontrolujte prevádzku čidiel teploty. Skontrolujte pripojenie čidiel teploty.
H.01	.14	Dosiahnutá maximálna hodnota teploty nábehu	NEDOSTATOČNÁ CIRKULÁCIA: Skontrolujte cirkuláciu kotla/systému. Aktivujte jeden manuálny cyklus odvzdušnenia.
H.01	.18	Nepřítomnosť cirkulácie vody (dočasná).	NEDOSTATOČNÁ CIRKULÁCIA: Skontrolujte tlak systému. Aktivujte jeden manuálny cyklus odvzdušnenia. Skontrolujte prevádzku čerpadla. SKONTROLUJTE CIRKULÁCIU KOTLA/SYSTÉMU. CHYBA ČIDIEL TEPLoty: Skontrolujte prevádzku čidiel teploty. Skontrolujte pripojenie čidiel teploty

H.01	.21	Príliš rýchle zvýšenie teploty nábehu v režime TUV. Dočasné zablokovanie 10 minút.	NEDOSTATOČNÁ CIRKULÁCIA: Skontrolujte tlak systému. Aktivujte jeden manuálny cyklus odvzdušnenia. Skontrolujte prevádzku čerpadla. Skontrolujte cirkuláciu kotla/systému. CHYBA ČIDIEL TEPLoty: Skontrolujte prevádzku čidiel teploty. Skontrolujte pripojenie čidiel teploty
H.02	.02	Čakanie na zadanie konfiguračných parametrov	CHYBAJÚCE KONFIGURÁCIE CN1/CN2. Nakonfigurujte CN1/CN2
H.02	.03	Nesprávne zadané konfiguračné parametre (CN1,	Skontrolujte konfiguráciu CN1/CN2. Nakonfigurujte správne CN1/CN2.
H.02	.04	Nečitateľné parametre dosky.	CHYBA HLAVNEJ DOSKY: Nakonfigurujte CN1/CN2. Vymeňte hlavnú dosku.
H.02	.06	Nízky tlak vykurovacieho okruhu.	Skontrolujte tlak systému a obnovte ho. Skontrolujte tlak expanznej nádoby. Skontrolujte úniky kotla / systému.
H.03	.00	Nedošlo k identifikácii bezpečnostnej časti kotla.	CHYBA HLAVNEJ DOSKY Vymeňte hlavnú dosku.
H.03	.01	Nedošlo ku komunikácii okruhu komfort (vnútorná chyba dosky kotla)	CHYBA HLAVNEJ DOSKY Vymeňte hlavnú dosku.
H.03	.02	Dočasná strata plameňa.	PROBLÉMY S ELEKTRÓDOU: Skontrolujte elektrické pripojenie elektródy. Overte stav elektródy. NAPÁJANIE PLYNU: Skontrolujte tlak napájania plynu. Skontrolujte kalibráciu plynového ventilu. POTRUBIE VÝFUKU SPALÍN: Overte koncovku výfuku spalín a nasávania vzduchu. Skontrolujte elektr. napätie napájania.
PERMANENTNÉ PORUCHY - VYŽADUJÚ RESET			
E.00	.04	Čidlo teploty návratu nepripojené	PROBLÉM S ČIDLLOM/PRIPOJENÍM: Skontrolujte prevádzku čidla teploty. Skontrolujte pripojenie čidla/dosky.
E.00	.05	Skrat čidla teploty návratu	PROBLÉM S ČIDLLOM/PRIPOJENÍM: Skontrolujte prevádzku čidla. Skontrolujte pripojenie čidla/dosky.
E.01	.04	Strata plameňa zistená 5-krát v priebehu 24-hodín (so zapnutým horákom)	NAPÁJANIE PLYNU: Skontrolujte tlak napájania plynu. Skontrolujte kalibráciu plynového ventilu. Overte koncovku výfuku spalín a nasávanie vzduchu. Skontrolujte elektrické napätie napájania.
E.01	.11	Nesprávny počet otáčok ventilátora	PROBLÉM S DOSKOU/VENTILÁTOROM Vymeňte jednotku vzduch - plyn
E.01	.12	Teplota zistená čidlom spiatocky vyššia ako teplota nábehu	PROBLÉM S ČIDLAMI/PRIPOJENÍM: Skontrolujte zmenu polohy čidiel. Skontrolujte správnu polohu čidla vstupu. Skontrolujte zmenu polohy čidiel.
E.01	.17	Nepriítomnosť cirkulácie vody (permanentná)	NEDOSTATOČNÁ CIRKULÁCIA: Skontrolujte tlak systému. Aktivujte jeden manuálny cyklus odvzdušnenia. Skontrolujte prevádzku čerpadla. Skontrolujte cirkuláciu kotla/systému. CHYBA ČIDIEL:Skontrolujte prevádzku čidiel teploty. Skontr. pripojenie čidiel
E.01	.20	Dosiahnutá max. teplota spalín	VÝMENNÍK NA STRANE SPALÍN UPCHATÝ. Overte čistotu výmenníka.
E.02	.00	Kotol vo fáze reset	PREBIEHA ZOBRAZOVANIE RESETOVANIE. Počkajte na ukončenie resetovania.
E.02	.07	Nízky tlak vykurovacieho okruhu (stály)	Skontrolujte tlak systému a obnovte ho. Skontrolujte tlak expanznej nádoby. Skontrolujte úniky kotla/systému.
E.02	.16	Časový limit komunikácie z vnútornej pamäti dosky kotla	CHYBA HLAVNEJ DOSKY: Overte možné elektromagnetické rušenie. Vymeňte hlavnú dosku.
E.02	.17	Nedošlo k permanentnej komunikácii medzi plyn. armatúrou a doskou kotla	CHYBA HLAVNEJ DOSKY: Overte možné elektromagnetické rušenie. Vymeňte hlavnú dosku.
E.02	.19	Úprava stavu prepínača dip-switch j=1 (odstavec 6.6.1)	ZMENA KONFIGURÁCIE KOTLA. Stlačte tlačidlo reset na dobu 2 sekúnd.
E.02	.20	Úprava stavu prepínača dip-switch j=2 (odstavec 6.6.1)	ZMENA KONFIGURÁCIE KOTLA. Stlačte tlačidlo reset na dobu 2 sekúnd.
E.02	.21	Úprava stavu prepínača dip-switch j=3 (odstavec 6.6.1)	ZMĚNA KONFIGURACE KOTLE. Stiskněte tlačítko reset na dobu 2 sekund.
E.02	.47	Pripojenie pomocou vonkajšieho zariadenia nebolo úspešné	CHYBA ELEKTRICKÉHO PRIPOJENIA: Overte pripojenie X14-A / X12-B. Vymeňte dosku elektrických pripojení
E.02	.48	Konfigurácia vonkajšieho zariadenia nebola úspešná	Overte pokyny vonkajšieho zariadenia.
E.04	.00	Porucha plynovej armatúry	CHYBA HLAVNEJ DOSKY. Vymeňte hlavnú dosku.
E.04	.01	Skrat čidla teploty nábehu	PROBLÉM S ČIDLAMI/PRIPOJENÍM: Skontrolujte pripojenie čidla/dosky. Skontrolujte prevádzku čidla.
E.04	.02	Čidlo teploty nábehu nepripojené	PROBLÉM S ČIDLAMI/PRIPOJENÍM: Skontrolujte pripojenie čidla/dosky. Skontrolujte prevádzku čidla.
E.04	.03	Prekročenie Max. teploty nábehu	NEDOSTATOČNÁ CIRKULÁCIA: Skontrolujte cirkuláciu kotla/systému. Aktivujte jeden manuálny cyklus odvzdušnenia. Skontrolujte prevádzku čidiel.

E.04	.04	Skrat čidla spalín	PORUCHA PREVÁDZKY ČIDLA SPALÍN: Skontrolujte prevádzku čidla spalín. Skontrolujte pripojenie čidla/dosky.
E.04	.05	Čidlo spalín nepripojené	PROBLÉM S ČIDLOM/PRIPOJENÍM: Skontrolujte prevádzku čidla spalín. Skontrolujte pripojenie čidla/dosky.
E.04	.06	Dosiahnutá kritická hodnota teploty spalín	PRIECHODNOSŤ KOMÍNA: Skontrolujte priechodnosť komína. PORUCHA PREVÁDZKY ČIDLA SPALÍN: Skontrolujte prevádzku čidla.
E.04	.08	Dosiahnutá maximálna hodnota bezpečnej teploty	NEDOSTATOČNÁ CIRKULÁCIA: Skontrolujte tlak systému. Aktivujte jeden manuálny cyklus odvodu vzduchu. Skontrolujte prevádzku čerpadla. Skontrolujte cirkuláciu kotla/systému. INÉ PRÍČINY: Skontrolujte prevádzku bezpečnostného termostatu. Skontrolujte pripojenie bezpečnostného termostatu.
E.04	.10	Zapnutie horáka neúspešné po 5 pokusoch	NAPÁJANIE PLYNU: Skontrolujte tlak napájania plynu. Skontrolujte elektrické pripojenie plynového ventilu. Skontrolujte kalibráciu plynového ventilu. Skontrolujte prevádzku plynového ventilu. PROBLÉMY S ELEKTRÓDOU: Skontrolujte elektrické pripojenia elektródy. Overte stav elektródy. INÉ PRÍČINY: Skontrolujte prevádzku ventilátora. Skontrolujte stav výfuku spalín.
E.04	.12	Nedošlo k zapnutiu kvôli zisteniu parazitného plameňa	Skontrolujte uzemňovací okruh. Skontrolujte elektrické napätie napájania.
E.04	.13	Rotor ventilátora zablokovaný	PROBLÉM S DOSKOU/VENTILÁTOROM: Overte pripojenie dosky k ventilátoru. Vymeňte jednotku vzduch - plyn.
E.04	.17	Porucha riadiaceho okruhu plynovej armatúry	CHYBA HLAVNEJ DOSKY: Vymeňte hlavnú dosku.

8. LIKVIDÁCIA

8.1 Likvidácia a recyklácia



Do zariadenia a vykurovacieho systému smú zasahovať len kvalifikovaní servisní technici.

Pred odinštalovaním zariadenia sa uistite o odpojení elektrického napájania, uzavretí vstupného ventilu plynu a uvedení všetkých pripojení kotla a systému do bezpečného stavu.

Zariadenie je potrebné likvidovať správne v súlade s platnými nariadeniami, zákonmi a predpismi.

Je zakázané likvidovať zariadenie a príslušenstvo spoločne s domovým odpadom.

Viac ako 90% materiálov zariadení je možné recyklovať.

9. OCHRANA ŽIVOTNÉHO PROSTREDIA

9.1 Úspora energie

Regulácia kúrenia

Prívodnú teplotu z kotla nastavte podľa typu systému. Pre systémy s radiátormi odporúčame nastaviť maximálnu prívodnú teplotu vody do kúrenia na cca 60°C, a zvýšiť uvedenú teplotu v prípade, že nedôjde k dosiahnutiu požadovaného teplotného komfortu prostredia.

V prípade systému s **podlahovými panelmi** neprekračujte teplotu požadovanú jeho projektantom.

Pre automatické prispôsobenie teploty nábehu poveternostným podmienkam alebo vnútornej teplote odporúčame použiť vonkajšie čidlo alebo priestorový prístroj. Týmto spôsobom nedôjde k vyššej produkcii tepla ako je v skutočnosti potrebné. Nastavte teplotu prostredia tak, aby ste neprehrievali miestnosti. Každý nadmerný stupeň so sebou prináša cca 6% zvýšenie energetickej spotreby. Prispôbte teplotu prostredia aj podľa typu užívania miestnosti. Napríklad spálňu alebo menej užívané izby môžete vykurovať pri nižšej teplote.

Používajte časové programy (ak sú k dispozícii) a nastavte teplotu prostredia v noci na nižšiu teplotu ako je denná teplota, maximál. o 5°C. Nižšia hodnota sa nevypláca v zmysle ekonomického šetrenia.

Len pri dlhodobej absencii, ako sú napríklad prázdniny, znížte teplotu o viac stupňov. Neprikrývajte radiátory, je potrebné zaistiť správnu cirkuláciu vzduchu.

Nenechávajte dlho len privreté okná kvôli vetraniu miestností, naopak ich na krátky čas otvorte.

TÚV

Najväčšiu úsporu pri ohreve TÚV dosiahnete tým, že nastavíte teplotu ohrevu len tak vysokú, aby ste nemuseli na odberových miestach primiešavať studenú vodu.

Akékoľvek zbytočné zvyšovanie žiadanej teploty úžitkovej vody spôsobuje plytvanie energie a tvorbu vodného kameňa.

9.2 PRIESTOROVÝ PRÍSTROJ QAA73.210 Open-Therm

Tento regulačný prístroj nie je súčasťou dodávky kotla.

Na tejto stránke sú uvedené len základné údaje o tomto prístroji.

Pri navrhovaní, inštalácii a obsluhu je potrebné postupovať podľa dokumentácie dodanej k tomuto prístroju.

Obslužné prvky



Legenda

	Ovládacie prvky	Funkcia
①	Tlačidlo pre prepínanie druhu prevádzky vykurovacieho okruhu a príslušné symboly	Druh prevádzky môžeme zmeniť na: <ul style="list-style-type: none"> Automatickú prevádzku Trvalú prevádzku Ochrannú prevádzku Dočasné funkcie
②	Tlačidlo pre prepínanie druhu prevádzky TV a príslušné symboly	Ohrev TV Zap / Vyp
③	Tlačidlo žiadanej teploty vykurovania	Nastavenie žiadanej priestorovej teploty
④	Tlačidlo žiadanej teploty TV.	Nastavenie žiadanej teploty TV
⑤	Tlačidlo Info	Zmena zobrazenia informácií
⑥	Prezenčné tlačidlo	Zmena druhu prevádzky.
⑦	Displej	Zobrazenie informácií a druhu prevádzky.

Zobrazenie informácií a druhu prevádzky

Zobrazenie piktogramy

	TV druh prevádzky ZAP		Priestorové vykurovanie ZAP
	Požiadavka pre ohrev TV		Požiadavka na vykurovanie
	Hlásenie údržby		Automatická prevádzka
	Funkcia Prázdniny		Dočasné funkcie:
	Vykurovanie na komfortnú teplotu		Trvalá prevádzka
	Vykurovanie na tlmennú žiadanú teplotu		Ochranná prevádzka
	Kotel Zap		

10. TECHNICKÉ VLASTNOSTI

10.1 Normy a homologácia

10.1.1 Certifikácia

Týmto potvrdzujeme, že nižšie špecifikované zariadenia sú v súlade s modelom popísaným v CE prehlásení o zhode.

Číslo CE	0085CQ0192
Trieda NOx	5 (EN 15502)

Špecifické odborné informácie potrebné pre technikov montážnych a servisných firiem sú zariadené do časti návodu pre montáž - servis.

10.2 TECHNICKÉ ÚDAJE		PRIME 1.24		PRIME 24	PRIME 28
		Len vykurovanie	zásobník TUV (*)	Combi	Combi
Kategória		I12H3B/P			
Typ plynu		G20 - G30 - G31			
Menovitý tepelný príkon TUV (Qn)	kW	-	28.9	24.7	28.9
Menovitý tepelný príkon kúrenia (Qn)	kW	24.7	24.7	20.6	24.7
Redukovaný tepelný príkon (Qn)	kW	4.9	4.9	4.9	4.9
Menovitý tepelný výkon TUV (Pn)	kW	-	28.0	24.0	28.0
Menovitý tepelný výkon 80/60 °C (Pn)	kW	24.0	24.0	20.0	24.0
Menovitý tepelný výkon 80/60 °C (Pn) Hodnota z výroby nastavená v kúrení	kW	24,0	24,0	20,0	20,0
Menovitý tepelný výkon 50/30 °C (Pn)	kW	26.1	26.1	21.8	26.1
Redukovaný tepelný výkon 80/60 °C (Pn)	kW	4.8	4.8	4.8	4.8
Redukovaný tepelný výkon 50/30 °C (Pn)	kW	5.2	5.2	5.2	5.2
Menovitá účinnosť 50/30 °C (Hi)	%	105.8	105.8	105.8	105.8
Maximálny tlak vody vykurovacieho okruhu	bar	3	3	3	3
Minimálny tlak vody vykurovacieho okruhu	bar	0.5	0.5	0.5	0.5
Objem vody expanznej nádoby	l	7	7	7	7
Minimálny tlak expanznej nádoby	bar	0.8	0.8	0.8	0.8
Maximálny tlak vody v okruhu TUV	bar	-	-	8.0	8.0
Minimálny dynamický tlak okruhu TUV	bar	-	-	0.15	0.15
Minimálny prietok vody okruhu TUV	l/min	-	-	2.0	2.0
Výroba vody TUV pri $\Delta T = 25$ °C	l/min	-	-	13.8	16.1
Výroba vody TUV pri $\Delta T = 35$ °C	l/min	-	-	9.8	11.5
Špecifický prietok „D“	l/min	-	-	11.5	13.4
Rozsah teplôt vykurovacieho okruhu	°C	25+80	25+80	25+80	25+80
Rozsah teplôt okruhu TUV	°C	-	35+60	35+60	35+60
Priemer koaxiálneho odvodu spalín	mm	60/100	60/100	60/100	60/100
Priemer delených odvodov spalín	mm	80/80	80/80	80/80	80/80
Max. hmotnostný prietok spalín	kg/s	0.012	0.014	0.012	0.014
Min. hmotnostný prietok spalín	kg/s	0.002	0.002	0.002	0.002
Max teplota spalín	°C	80	80	80	80
Pripojovací pretlak zemný plyn 2H	mbar	20	20	20	20
Pripojovací pretlak LPG	mbar	30	30	30	30
Elektrické napätia napájania	V	230	230	230	230
Elektrická frekvencia napájania	Hz	50	50	50	50
Menovitý elektrický príkon	W	84	94	84	94
Čistá hmotnosť / objem vody	Kg	26/28	26/28	26/28	26/28
Rozmery (výška/šírka/hĺbka)	mm	700/395/279			
Stupeň ochrany proti vlhkosti (EN 60529)	-	IPX5D			
SPOTREBA PLYNU PRI MAX. A MIN. TEPEL. PRÍKONE					
Qmax (G20) - 2H	m3/h	2.61	3.06	2.61	3.06
Qmin (G20) - 2H	m3/h	0.52	0.52	0.52	0.52
Qmax (G30) - 3B	kg/h	1,95	2,28	1,95	2,28
Qmin (G30) - 3B	kg/h	0,39	0,39	0,39	0,39
Qmax (G31) - 3P	kg/h	1,92	2,25	1,92	2,25
Qmin (G31) - 3P	kg/h	0,38	0,38	0,38	0,38
(*) Zásobník TUV k dispozícii ako príslušenstvo					

10.2.1 TECHNICKÉ PARAMETRE KOTLOV PRIME			1.24	24	28
V súlade s nariadením komisie (ES) č. 813/2013					
Kondenzačný kotol			Áno	Áno	Áno
Nízkotepločný kotol(1)			Nie	Nie	Nie
Kotol typu B11			Nie	Nie	Nie
Kogeneračný ohrievač pre vykurovanie vnútorných priestorov			Nie	Nie	Nie
Kombinovaný ohrievač			Nie	Áno	Áno
Menovitý tepelný výkon	Pnom.	kW	24	20	24
Užitočný tepelný výkon pri menovitom tepelnom výkone a vo vysokoteplotnom režime(2)	P4	kW	24,0	20,0	24,0
Užitočný tepelný výkon pri 30 % menovitého tepelného výkonu a v nízkotepločnom režime(1)	P1	kW	8,0	6,7	8,0
Sezónna energetická účinnosť vykurovania	ηs	%	93	93	93
Užitočná účinnosť pri menovitom tepelnom výkone a vo vysokoteplotnom režime(2)	η4	%	88,0	88,1	88,0
Užitočná účinnosť pri 30 % menovitého tepelného výkonu a v nízkotepločnom režime(1)	η1	%	97,8	97,8	97,8
Spotreba pomocnej elektrickej energie					
Plné zaťaženie	elmax	kW	0,038	0,028	0,038
Čiastočné zaťaženie	elmin	kW	0,011	0,011	0,011
Pohotovostný režim	PSB	kW	0,003	0,003	0,003
Ďalšie položky					
Tepelná strata v pohotovostnom režime	Pstby	kW	0,040	0,040	0,040
Spotreba elektrickej energie zapaľovacieho horáka	Pign	kW	0,000	0,000	0,000
Ročná spotreba energie	QHE	GJ	74	62	74
Hladina akustického výkonu vo vnútornom priestore	LWA	dB	50	48	50
Emisia oxidov dusíka	NOX	mg/kWh	40	38	40
Parametre teplej vody pre domácnosti					
Deklarovaný záťažový profil			-	XL	XL
Denná spotreba elektrickej energie	Qelec	kWh	-	0,151	0,151
Ročná spotreba elektrickej energie	AEC	kWh	-	33	33
Energetická účinnosť ohrevu vody	ηwh	%	-	86	85
Denná spotreba paliva	Qfuel	-	-	22,770	22,930
Ročná spotreba paliva	AFC	GJ	-	17	17
(1) Nízkou teplotou sa pri kondenzačných kotloch rozumie návratová teplota 30 °C, pri nízkotepločných kotloch teplota 37 °C a pri ostatných ohrievačoch 50 °C (na vstupe do ohrievača).					
(2) Vysokoteplotným režimom sa rozumie návratová teplota 60 °C na vstupe do ohrievača a vstupná teplota 80 °C na výstupe ohrievača.					

INFORMAČNÝ LIST KOTLOV PRIME		24	1.24	28
Vykurovanie vnútorných priestorov – teplotná aplikácia		Stredná	Stredná	Stredná
Ohrev vody – deklarovovaný záťažový profil		XL	-	XL
Trieda sezónnej energetickej účinnosti vykurovania				
Trieda energetickej účinnosti ohrevu vody			-	
Menovitý tepelný výkon (Prated alebo Psup)	kW	20	24	24
Vykurovanie vnútorných priestorov – ročná spotreba energie	GJ	62	74	74
Ohrev vody – ročná spotreba energie	kWh(1) GJ(2)	33 17	33 17	33 17
Sezónna energetická účinnosť vykurovania	%	93	93	93
Energetická účinnosť ohrevu vody	%	86	85	85
Hladina akustického výkonu LWA vo vnútornom priestore	dB	48	50	50
(1) Elektrické energie				
(2) Palivá				

BAXI

GARANCIA KVALITY:



BDR Thermea (Slovakia) s.r.o.			www.baxi.sk
Hroznová 2318, 911 05 Trenčín / e-mail: info@baxi.sk			
Vedúci pobočky pre SR:	Tomáš Ďurenc	tomas.durenc@baxi.sk	tel.: +421 918 630 242
Asistentka vedúceho pobočky:	Denisa Zemanovičová	denisa.zemanovicova@baxi.sk	tel.: +421 905 761 349
Administratíva:	Ing. Lucia Cagalincová	lucia.cagalincova@baxi.sk	tel.: +421 907 790 221

OBCHODNO-TECHNICKÉ ZASTÚPENIE:			
	Martin Kollár	martin.kollar@baxi.sk	tel.: +421 918 347 938
	Slávo Šeminský	slavo.seminsky@baxi.sk	tel.: +421 905 726 808

TECHNICKÁ PODPORA:			
celá SR – kotly BAXI	Róbert Ďurnek	robert.durnek@baxi.sk	tel.: +421 917 746 796
celá SR – klimatizácie a tepelné čerpadlá	Mgr. Jozef Kováčik	jozef.kovacik@baxi.sk	tel.: +421 915 595 330

Spoločnosť BDR Thermea (Slovakia) s.r.o. si z dôvodu neustáleho zlepšovania svojich výrobkov vyhradzuje právo modifikovať kedykoľvek a bez predchádzajúceho upozornenia údaje uvedené v tejto dokumentácii. Táto dokumentácia má len informatívny charakter a nesmie byť použitá ako zmluva vo vzťahu k tretím osobám.